

posebna
ponudba

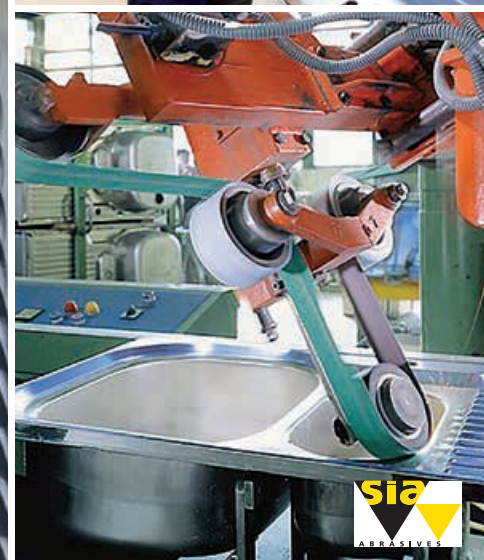

WM
DESIGN

Akcijska brošura

MG express | 01/2025

SCH
schachermayer

Kako do nas

Kontakt:

T. +386 (0)1 561 02 00
E. info@schachermayer.si

Odpiralni čas:

Pon. - Čet.: 7:30 - 16:00 ure
Pet.: 7:30 - 13:30 ure

Telefonska prodaja:

Veleprodaja:

Pohištveni oddelek	01/561 02 30	prodaja.iab@schachermayer.si
Stavbni oddelek	01/561 02 20	prodaja.bmg@schachermayer.si

Maloprodaja:

Prodajni salon	01/561 02 40
-----------------------	---------------------

Zastopniki na terenu:

Mizarji - industrija pohištva - ustanove:

Dejan Ulipi	Pomurska	031-385-040	dejan.ulipi@schachermayer.si
Tim Grošelj	Savinjska in Koroška	041-349-481	tim.groselj@schachermayer.si
Roman Ofak	Dolenjska	041-645-224	roman.ofak@schachermayer.si
Matevž Vehovec	Osrednjeslovenska	041-638-486	matevz.vehovec@schachermayer.si
Andrej Ložar	Gorenjska	041-349-483	andrej.lozar@schachermayer.si
David Skvarča	Primorska in Notranjska	041-660-009	david.skvarca@schachermayer.si

Trgovine:

Miha Ustar	celotna Slovenija	031-355-447	miha.ustar@schachermayer.si
-------------------	--------------------------	--------------------	------------------------------------

Program okovja za okna in vrata:

Izidor Kregar	vzhodna Slovenija	041-349-482	izidor.kregar@schachermayer.si
Matjaž Gumzej	zahodna Slovenija	031-610-138	matjaz.gumzej@schachermayer.si

Jeklogradnja - steklo - strojogradnja:

Aljaž Rebrec	vzhodna Slovenija	051-207-302	aljaz.rebrec@schachermayer.si
Damjan Martinuč	zahodna Slovenija	051-207-307	damjan.martinuc@schachermayer.si

Stroji za obdelavo lesa in kovin:

Stanko Čakš	celotna Slovenija	041-334-855	stanko.caks@schachermayer.si
--------------------	--------------------------	--------------------	-------------------------------------



Kovan profil

NOVO v asortimentu

Št. artikla	Material	Mere mm	EM	Cena v EUR
102 263 980	kovano jeklo	12 x 12 x 3000	kos	5,67
102 263 981	kovano železo	14 x 14 x 3000	kos	7,44



Ročaj

NOVO v asortimentu



stransko kovano, 40 x 8 mm



stransko kovano, 50 x 8 mm



stransko kovano, z zarezami, 40 x 8 mm



50 x 14 mm

Material:

kovano železo

Št. artikla	Izvedba	Mere mm	EM	Cena v EUR
102 263 982	stransko kovano	40 x 8 x 3000	kos	12,72
102 263 983	stransko kovano	50 x 8 x 3000	kos	17,10
102 263 984	stransko kovan, z zarezami	40 x 8 x 3000	kos	18,20
102 263 985		50 x 14 x 3000	kos	27,36



od **12,72** EUR



Kovan spodnji del

NOVO v asortimentu

Material:

kovano jeklo

Št. artikla	Mere mm	EM
102 263 986	20 x 8 x 3000	kos



WM
DESIGN

Kovana cev



WEB-KATALOG

NOVO v asortimentu

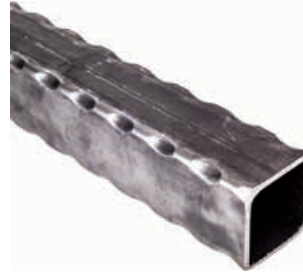

30 x 30 / 40 x 40 / 80 x 80 mm



40 x 30 / 50 x 30 mm

Material:

kovano jeklo

Št. artikla	Mere mm	Dolžina mm	EM	Cena v EUR
102 263 987	30 x 30 x 2,5	3000	kos	16,54
102 263 990	40 x 30 x 2,5	3000	kos	16,72
102 263 988	40 x 40 x 2,5	3000	kos	18,08
102 263 991	50 x 30 x 2,5	3000	kos	18,99
102 263 989	80 x 80 x 2,5	3000	kos	48,37

od **16,54** EUR

WM
DESIGN

Nosilec s privarjenim zaključkom

Izvedba: privarilna
 Rozeta: ø 64 mm
 Odmik stene: 73 mm
 Vrsta pritrditve: Tritočkovna pritrditev



WEB-KATALOG

NOVO v asortimentu



Št. artikla	Material	EM
102 264 299	kovano železo	kos

6,70 EUR

WM
DESIGN

Gladka krogla

Material:

kovano železo

Št. artikla	ø mm	EM	Cena v EUR
102 264 278	25	kos	0,24
102 264 279	30	kos	0,37
102 264 280	35	kos	0,59
102 264 281	40	kos	0,70
102 264 282	50	kos	1,36



WEB-KATALOG

NOVO v asortimentu

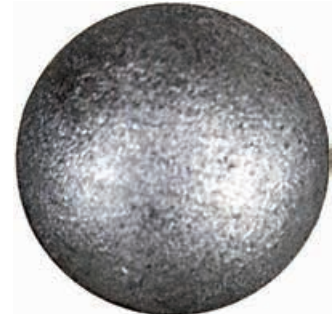

Simbolična slika

od **0,24** EUR

WM
DESIGN

Palica z luknjami

Material:
 Razmak lukenj:
 Dolžina:

kovano železo
 120 mm
 2000 mm

Št. artikla	Izvedba	Mere mm	EM	Cena v EUR
102 264 296	ogolata, s 3 luknjami	12 x 12	kos	5,78
102 264 295	okrogla, s 3 luknjami	ø 12	kos	7,44



WEB-KATALOG

NOVO v asortimentu



okrogla, s 3 luknjami
 ø 12 mm



ogolata, s 3 luknjami,
 12 x 12 mm

od **5,78** EUR



Okrasna konica



WEB-KATALOG

NOVO v asortimentu

Osnova, \varnothing 20 mm,
višina 80 mmQ 25 x 25 mm,
višina 120 mmOsnova, \varnothing 12 mm, mod.
Firenze, višina 125 mmOsnova, \varnothing 12 mm,
višina 125 mmQ 20 x 20 mm,
višina 130 mm

Material: kovano železo

Št. artikla	Izvedba	Višina mm	EM	Cena v EUR
102 264 264	osnova, \varnothing 20 mm	80	kos	0,44
102 264 266	Q 25 x 25 mm	120	kos	0,94
102 264 265	osnova, \varnothing 12 mm, mod. Firenze	125	kos	0,55
102 264 263	osnova, \varnothing 12 mm	125	kos	0,47
102 264 267	Q 20 x 20 mm	130	kos	0,70

od **0,44** EUR

Prisma Color lak v spreju Antik

Akrilna barva z visokim dekorativnim učinkom podobno kot peskano železo. Primerna za vse kovinske površine kot tudi za les in številne umetne mase. Samodejno čiščenje ventila s posebnim ventilom.

Prednosti izdelka:

- Visokokakovostni akril.
- Dekorativni sprej z videzom železnega oksida.
- S samodejnim čiščenjem ventila.

Št. artikla	Vsebina ml	Barva	Nasvet	pak.	EM
110 660 012	400	črna	Antik	6	kos
110 660 036	400	grafitno siva	Antik	6	kos



WEB-KATALOG



5,- EUR



Nosilec za stopniščno ograjo s kabelsko uvodnico za LED-osvetlitev

NOVO v asortimentu

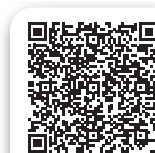

WEB-KATALOG



oglat, ravna podlaga, za privijanje



okrogel, ravna podlaga, za privijanje

Odmik stene: 75 mm
Vrsta pritrditve: vijačenjeod **14,63** EUR

Št. artikla	Izvedba	Rozeta mm	Material	EM	Cena v EUR
102 266 451	okrogla, za privijanje, z \varnothing 8 mm kabelsko uvodnico za LED-osvetlitev	76	inox	kos	14,63
102 266 452	oglat, ploska podlagaza privijanje, z \varnothing 8 mm kabelsko uvodnico za LED-osvetlitev	60 x 40	inox	kos	25,95

WM
DESIGN**Cev z utorom, okrogla**

Nasvet: brez gumiranega tesnila.

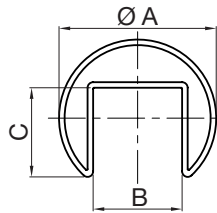

Material: inox brušen V2A
 Mere: \varnothing 42,4 x 1,5 mm
 Tovarniška dolžina: 6 mm

Št. artikla	Mera A mm	Mera B mm	Mera C mm	EM
102 266 013	42,4	24	24	kos

133,⁹⁴ EURWM
DESIGN**Oglata cev z utorom**

Material: brušeno, inox V4A
 Tovarniška dolžina: 6000 mm
 Mera A: 24 mm
 Mera B: 24 mm
 Mera C: 8 mm
 Nasvet: brez gumiranega tesnila

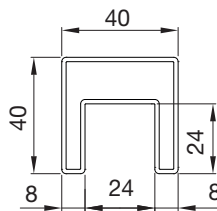

Št. artikla	Izvedba	Mere mm	EM
102 266 035	žarjena, možno jo je ukrivljati	40 x 40 x 1,5	kos

187,²⁴ EURWM
DESIGN**Pritrdilni profil za LED-osvetlitev**

Material: umetna masa, bela
 Uporaba za: utorno cev, za namestitvev LED-trakov/osvetlitve

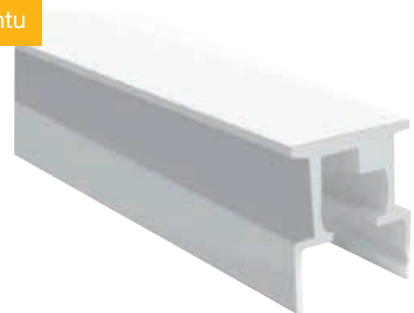

Št. artikla	Mere (D x Š x V) mm	EM
102 266 454	2000 x 23,5 x 21	kos

6,⁶⁸ EUR / palicoWM
DESIGN**Pokrivni profil za pritrditveni profil za LED-osvetlitev**

Material: umetna masa, prozorna
 Uporaba za: pritrditveni profil za LED-osvetlitev, natični pokrivni profil za LED-trakove/osvetlitev za utorno cev



Št. artikla	Mere (D x Š x V) mm	EM
102 266 453	2000 x 23,5 x 10,2	kos

6,⁶⁸ EUR / palico



NOVO v asortimentu

Brusni trak 2803

Zaradi hladilne sestavine se močno zmanjša začetna obarvanost površine. Izjemna zmogljivost in dolga življenjska doba. Visoka stopnja odstranjevanja ostružkov pri nizkem tlaku. Podloga je izdelana iz X-tkanine. Vrsta granulacije cirkonijev korund, zaprta zrnatost. Vezava z umetno smolo.

Uporaba za: visoko legirano jeklo / inox
Material: cirkonijev korund

Št. artikla	Širina mm	Dolžina mm	Granulacija	Vsebina kos	EM	Cena v EUR
101 110 759	50	2000	36	10	kos	5,48
101 110 761	50	2000	40	10	kos	4,92
101 110 762	50	2000	60	10	kos	4,24
101 110 763	50	2000	80	10	kos	3,97
101 110 764	50	2000	120	10	kos	3,78
101 110 771	75	2000	36	10	kos	8,22
101 110 772	75	2000	40	10	kos	7,38
101 110 773	75	2000	60	10	kos	6,36
101 110 774	75	2000	120	10	kos	5,67
101 110 776	150	2000	36	5	kos	16,46
101 110 777	150	2000	40	5	kos	14,76
101 110 778	150	2000	60	10	kos	12,71
101 110 779	150	2000	120	10	kos	11,35



WEB-KATALOG

od **3,78** EUR

NOVO v asortimentu

Brusni trak 2560

Manj zaustavitev strojev zaradi dolge življenjske dobe brusnega traku, kot tudi manj napora zaradi večje agresivnosti traku. Manjše proizvodnje toplote pri brušenju zaradi hladilne sestavine v traku in večja zmogljivost. Vsestranski izdelek. Podloga je izdelana iz X-tkanine. Vrsta granulacije keramični korund, zaprta zrnatost. Vezava z umetno smolo.

Uporaba za: visoko legirano jeklo / inox / jeklo / neželezna kovina
Material: keramični korund

Št. artikla	Širina mm	Dolžina mm	Granulacija	Vsebina kos	EM	Cena v EUR
101 153 357	75	2000	36	5	kos	10,60
101 153 358	75	2000	50	5	kos	8,77
101 153 359	75	2000	60	10	kos	8,18
101 153 365	75	2000	80	10	kos	7,68
101 153 366	75	2000	100	10	kos	7,31
101 153 367	75	2000	120	10	kos	7,31
101 153 368	75	2000	180	10	kos	7,31

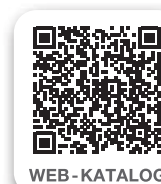

WEB-KATALOG

od **7,31** EUR



Ploščata tirnica, neluknjana

Ustrezni zatični pokrivni profil glede na širino profila.

Nasvet: blago se shranjuje v suhem prostoru, odstraniti je potrebno embalažo, sicer lahko pride do nastajanja kondenza.

Sistem: SYPROTECH
Dolžina: 6000 mm
Material: aluminij, surov

Št. artikla	Širina profila mm	EM	Cena v EUR
102 291 009	50	kos	16,56
102 291 012	60	kos	20,49
102 291 015	80	kos	34,91
102 291 007	100	kos	46,52



WEB-KATALOG

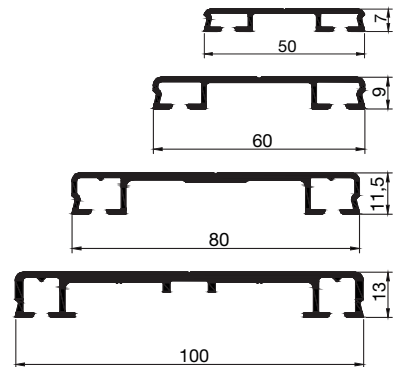

od **16,56** EUR



Ploščata tirnica, luknjana

Primeren zatični pokrivni profil glede na širino profila, vse razdalje med luknjami so v razmaku 290 mm, Ø 8 mm.

Nasvet: blago se shranjuje v suhem prostoru, odstraniti je potrebno embalažo, sicer lahko pride do nastajanja kondenza.

Sistem: SYPROTECH
Dolžina: 6000 mm
Material: aluminij, surov

Št. artikla	Širina profila mm	EM	Cena v EUR
102 291 010	50	kos	39,96
102 291 013	60	kos	46,87
102 291 016	80	kos	77,12
102 291 008	100	kos	98,22



WEB-KATALOG

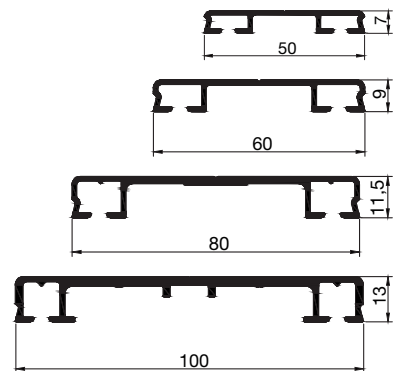

od **39,96** EUR



Pokrivni profil

Profil se uporablja pri prekrivanju pritrilnih vijakov, ustrezna ploščata tirnica glede na širino profila.

Nasvet: blago se shranjuje v suhem prostoru, odstraniti je potrebno embalažo, sicer lahko pride do nastajanja kondenza.

Sistem: SYPROTECH
Dolžina: 6000 mm
Material: aluminij, surov

Št. artikla	Širina profila mm	EM	Cena v EUR
102 291 018	60	kos	35,64
102 291 019	100	kos	60,71
102 291 022	50	kos	26,71
102 291 025	80	kos	45,17



WEB-KATALOG

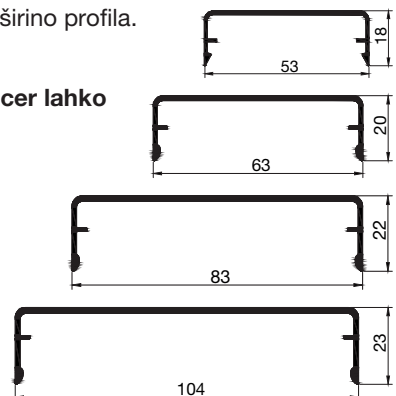

od **26,71** EUR



Podložna guma za zasteklitev

Za montažne podkonstrukcije iz lesa ali jekla. Samolepilna. Sredina gume je dvignjena za boljši notranji odtok vode in zaščito steklenih robov (guma se lahko po potrebi odlepi).

Sistem: SYPROTECH
 Dolžina: 30 m
 Material: EPDM, črn

Št. artikla	Širina profila mm	EM	Cena v EUR
102 291 065	50	kos	62,86
102 291 067	60	kos	68,10
102 291 068	80	kos	97,61



od **62,86** EUR

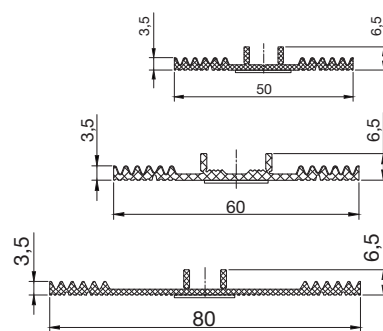

Tesnilo 3 za zasteklitev

Lahko ga uporabite za težja stekla, nikakor pa ne s konstrukcijo iz votlih delov. Tesnila ne vsebujejo silikonov, zato jih lahko uporabljate s samočistilnim steklom (umazanija in voda se odbijata od stekla). Pri prečni stenski zasteklitvi (zapah) zagotovi optimalno odtekanje vode.

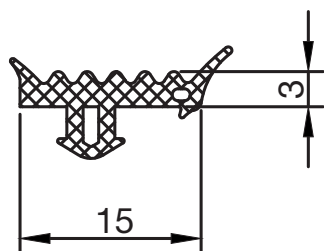

Sistem: SYPROTECH
 Material: EPDM, črn

Št. artikla	Dolžina m	EM
102 291 070	60	kos

51,43 EUR



Sistem tesnil 5 za zasteklitev

Tesnila so prevlečena z lakom za lažjo namestitvev v aluminijaste profile. Tesnila ne vsebujejo silikonov, zato se lahko uporabljajo s samočistilnim steklom (umazanija in voda se odbijata od stekla). Primerna za vse systemske profile.

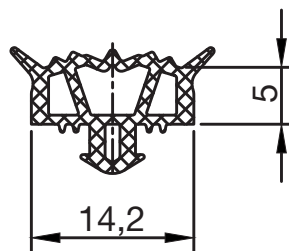

Sistem: SYPROTECH
 Material: EPDM, črn

Št. artikla	Dolžina m	EM
102 291 071	60	kos

59,99 EUR



Sistem tesnil 5 za zasteklitev umetne mase

Guma z belo prevleko, posebno primerna za pleksi steklo, prevlečena s silikonom za lažjo namestitvev v aluminijaste profile. Guma je primerna za vse systemske profile.

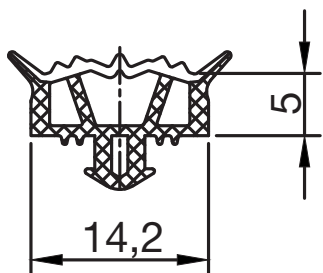

Sistem: SYPROTECH
 Material: EPDM, bel

Št. artikla	Dolžina m	EM
102 291 072	60	kos

80,- EUR



Stransko zaključno tesnilo 13/30

Za stranski zasteklitveni zaključek, lahko se prilagodi na 3 višine.

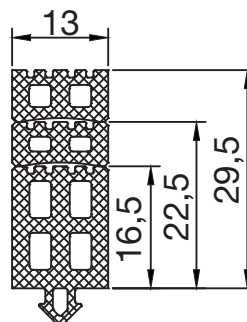

Sistem: SYPROTECH
 Material: EPDM, črn

Št. artikla	Dolžina mm	EM
102 291 069	7000	kos

43,89 EUR



Zaključna kapa ploščate tirnice

Zaključek za ploščato tirnico.

Sistem:
Material:

SYPROTECH
umetna masa, črna

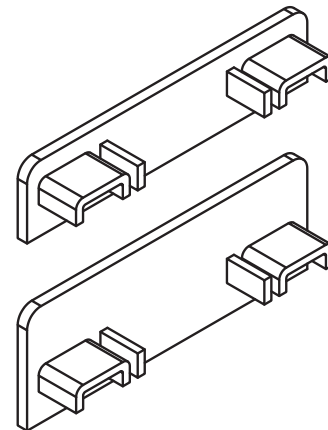

Št. artikla	Širina profila mm	Uporaba za	EM	Cena v EUR
102 291 053	50	za ploščato tirnico	kos	0,73
102 291 054	60	za ploščato tirnico	kos	0,90
102 291 055	80	za ploščato tirnico	kos	0,97
102 291 052	100	za ploščato tirnico	kos	0,97
102 291 057	50	za ploščato tirnico s pritrdilnim profilom	kos	0,73
102 291 058	60	za ploščato tirnico s pritrdilnim profilom	kos	0,90
102 291 059	80	za ploščato tirnico s pritrdilnim profilom	kos	0,97
102 291 056	100	za ploščato tirnico s pritrdilnim profilom	kos	0,97

od **0,73** EUR

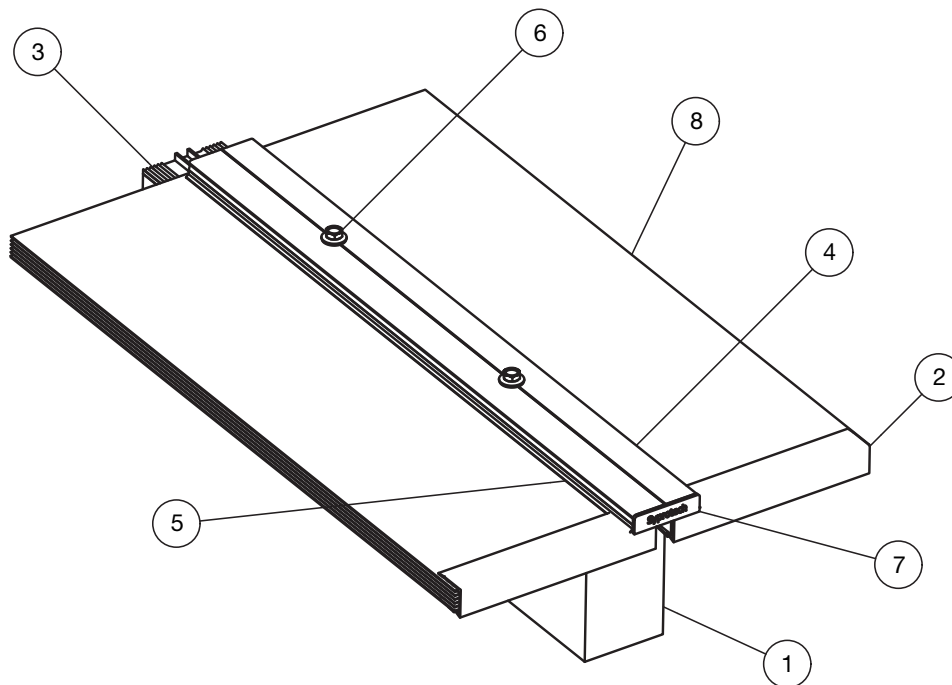
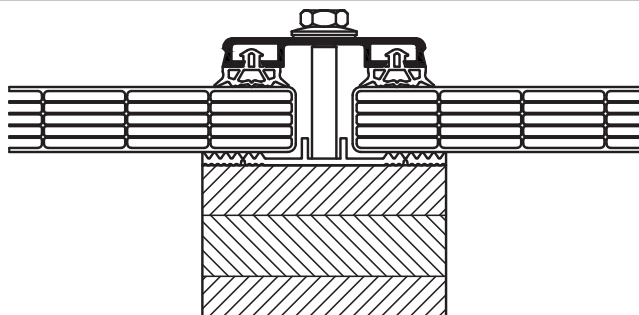

1	Podkonstrukcija
2	Zaključni profil U
3	Podložna guma
4	Ploščata tirnica
5	Tesnilo 5
6	Fasadni vijak
7	Zaključna kapa za ploščato tirnico
8	Polikarbonatna prekatna plošča



Vratni ročaj 4801, raven

Model: 4801
 Način montaže: enostranska ali v paru
 Navoji: M6
 Pritrditveni pribor: naročite ločeno
 Ročaj ø: 20 mm
 Nosilni odmik: 60 mm
 Material: inox
 Površina: mat



WEB-KATALOG



Št. artikla	Dolžina mm	Razmak lukenj mm	Izvedba	EM	Cena v EUR
102 284 517	300	200	z 2 podporama	kos	14,18
102 284 519	350	250	z 2 podporama	kos	15,15
102 284 524	720	520	z 2 podporama	kos	19,49

od **14,18** EUR



Pritrdilec za ročaj, ø 20 mm, obojestranski

Sestavljen iz:

- 4 x pritrtilna matica
- **2 x navojno steblo M6 x 30 (steklo) in M6 x 110 (les, kovina)**
- 2 x distančni vložek ø 12 mm za steklo
- 4 x podložka iz umetne mase za okrogle ročaje in podpore
- 4 x podložka iz umetne mase za ročaje s poševnim podporam.
- **Za 2 pritrtilni točki**



Način montaže: obojestranska
 Debelina vrat: 8-60 mm
 Raba: es, steklo in kovina
 Uporaba za: Ročaj-ø 20
 Izvrtina v steklo: 12 mm



WEB-KATALOG

Št. artikla	Material	Površina	EM
102 284 470	jeklo	cinkana	gt

8,14 EUR



Objemno okovje za steklo 20, za okroglo cev 33,7 mm

Z varnostnim zatičem.

Obseg dobave:

2 x pritrdilni vijak
1 x varnostni zatič
b r e z gumijastih vložkov.

Oblika: okrogla
Mere: 50 x 40 x 26 mm
Uporaba: okroglo cev 33,7 mm
Testiranje: AbP P-169901-LGA



WEB-KATALOG

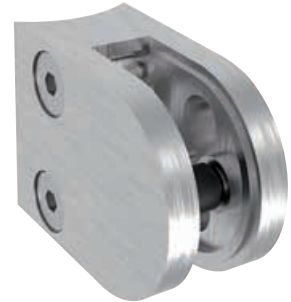

3,61 EUR

Št. artikla	Debelina plošč mm	Material	EM
102 217 999	6-10,76 mm steklo ali 2-3 mm pločevinasta plošča	inox, brušen V2A	kos

Objemno okovje za steklo 20, za okroglo cev 42,4 mm

Z varnostnim zatičem.

Obseg dobave:

2 x pritrdilni vijak
1 x varnostni zatič
b r e z gumijastih vložkov.

Oblika: okrogla
Mere: 50 x 40 x 26 mm
Uporaba: okroglo cev 42,4 mm
Testiranje: AbP P-169901-LGA



WEB-KATALOG

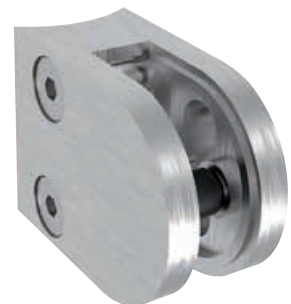

3,53 EUR

Št. artikla	Debelina plošč mm	Material	EM
102 218 165	6-10,76 mm steklo ali 2-3 mm pločevinasta plošča	inox, brušen V2A	kos

Objemno okovje za steklo 20, za oglato cev

Z varnostnim zatičem.

Obseg dobave:

2 x pritrdilni vijak
1 x varnostni zatič
b r e z gumijastih vložkov.

Oblika: okrogla
Mere: 50 x 40 x 26 mm
Uporaba: za oglato cev 40 x 40 x 2 mm, ravno
Testiranje: AbP P-169901-LGA



WEB-KATALOG



3,34 EUR

Št. artikla	Debelina plošč	Material	EM
102 218 164	6-10,76 mm steklo ali 2-3 mm pločevinasta plošča	inox, brušen V2A	kos

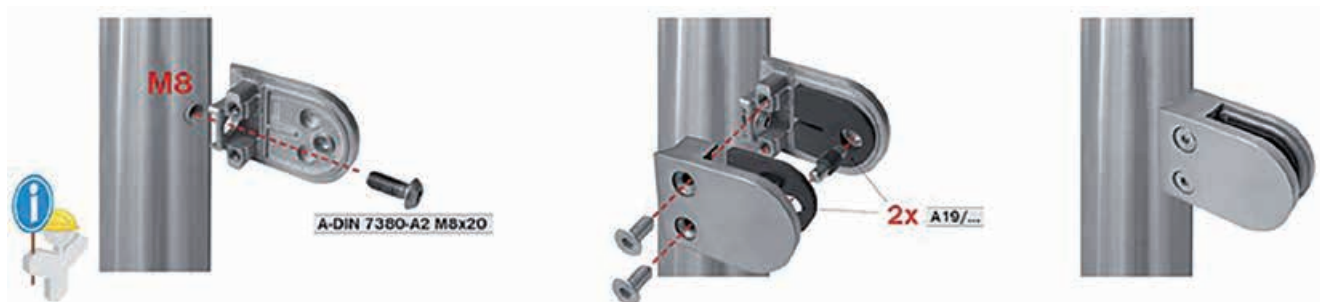

Vložki za okovje za steklo 20

1 par = za 1 pritrdilno izvrtino

Št. artikla	Debelina plošč mm	Izvedba	Material	EM	Cena v EUR
102 218 167	2	okrogla za pločevinasto ploščo 2 mm	guma	par	0,49
102 218 168	3	okrogla za pločevinasto ploščo 3 mm	guma	par	0,49
102 218 169	6	okrogla	guma	par	0,18
102 218 170	6,76	okrogla	guma	par	0,18
102 218 171	8	okrogla	guma	par	0,18
102 218 172	8,76	okrogla	guma	par	0,18
102 218 173	10	okrogla	guma	par	0,18
102 218 174	10,76	okrogla	guma	par	0,18



WEB-KATALOG



od **0,18** EUR

Objemno okovje za steklo 25, za okroglo cev 42,4 mm

Z varnostnim zatičem.

Obseg dobave:

2 x pritrdilni vijak
1 x varnostni zatič
b r e z gumijastih vložkov.

Oblika: okrogla
Mere: 63 x 45 x 30 mm
Uporaba: okroglo cev 42,4 mm
Testiranje: AbP P-169901-LGA



WEB-KATALOG



Št. artikla	Debelina plošč mm	Material	EM	Cena v EUR
102 218 117	8-12,76	inox, brušen V2A	kos	5,39
102 218 141	8-12,76	inox, brušen V4A	kos	6,65

od **5,39** EUR

Objemno okovje za steklo 25, za oglati cev

Z varnostnim zatičem.

Obseg dobave:

2 x pritrdilni vijak
1 x varnostni zatič
b r e z gumijastih vložkov

Oblika: okrogla
Mere: 63 x 45 x 30 mm
Testiranje: AbP P-169901-LGA



WEB-KATALOG



Št. artikla	Debelina plošč mm	Material	Uporaba	EM	Cena v EUR
102 218 116	8-12,76	inox brušen V2A	za oglati cev 40 x 40 x 2 mm, ravno	kos	5,38
102 218 140	8-12,76	inox brušen V4A	za štirikotni okvir 40 x 40 x 2 mm, ravno	kos	6,56

od **5,38** EUR

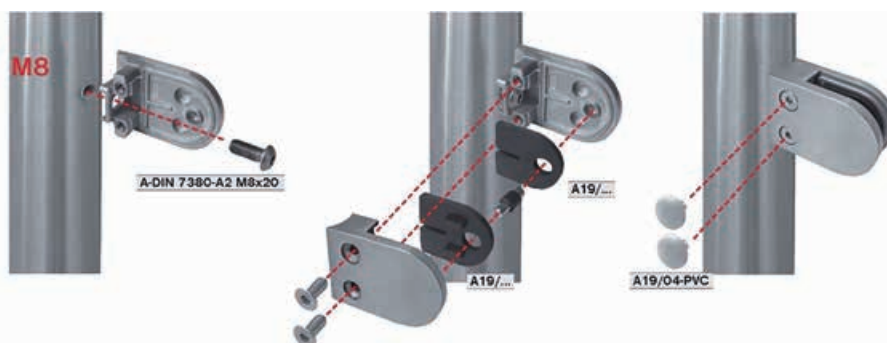

Vložki za okovje za steklo 25

1 par = za 1 pritrdilni izvrtini

Izvedba: okrogla

Št. artikla	Debelina plošč mm	Material	EM	Cena v EUR
102 218 120	8	guma	par	0,27
102 218 121	8,76	guma	par	0,24
102 218 122	10	guma	par	0,27
102 218 123	10,76	guma	par	0,24
102 218 124	12	guma	par	0,31
102 218 125	12,76	guma	par	0,31



WEB-KATALOG



od **0,24** EUR

Objemno okovje za steklo 26, za okroglo cev 42,4 mm

Z varnostnim zatičem.

Obseg dobave:

2 x pritrdilni vijak
1 x varnostni zatič
1 x vgradni kotnik
b r e z gumijastih vložkov

Oblika: oglata
Mere: 52 x 52 x 32 mm
Uporaba: okroglo cev 42,4 mm
Testiranje: AbP P-169901-LGA

Št. artikla	Debelina plošč mm	Material	EM
102 218 119	8-12,76	inox brušen V2A	kos



WEB-KATALOG



6,26 EUR

Objemno okovje za steklo 26, za oglatu cev

Z varnostnim zatičem.

Obseg dobave:

2 x pritrdilni vijak
1 x varnostni zatič
1 x vgradni kotnik
b r e z gumijastih vložkov



Oblika: oglata
Mere: 53 x 52 x 32 mm
Uporaba: za oglatu cev 40 x 40 x 2 mm, ravno
Testiranje: AbP P-169901-LGA

Št. artikla	Debelina plošč mm	Material	EM
102 218 118	8-12,76	inox brušen V2A	kos



WEB-KATALOG



6,14 EUR

Vložki za okovje za steklo 26

1 par = za 1 pritrdilno izvrtino

Izvedba:

ogolata

Št. artikla	Debelina plošč mm	Material	EM	Cena v EUR
102 218 126	8	guma	par	0,31
102 218 127	8,76	guma	par	0,31
102 218 128	10	guma	par	0,27
102 218 129	10,76	guma	par	0,27
102 218 130	12	guma	par	0,31
102 218 131	12,76	guma	par	0,24

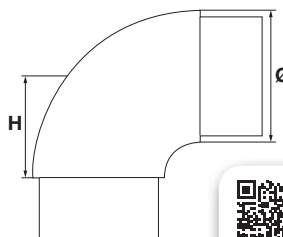

WEB-KATALOG

od **0,24** EUR**Okroglo koleno 90° Economy**Material:
Izvedba:inox brušen V2A
za cev \varnothing 42,4 x 2,0 mm

WEB-KATALOG

**5,71** EUR

Št. artikla	\varnothing mm	Mera H mm	EM
102 219 889	42,4	30	kos

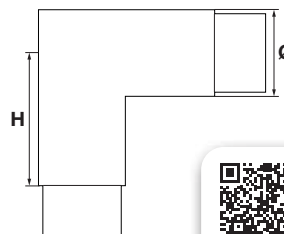
Kotno koleno 90° za okroglo cev EconomyMaterial:
Izvedba:inox brušen V2A
za cev \varnothing 42,4 x 2,0 mm

WEB-KATALOG

**6,02** EUR

Št. artikla	\varnothing mm	Mera H mm	EM
102 219 890	42,4	30	kos

Privarilni nastavek Economy

WEB-KATALOG

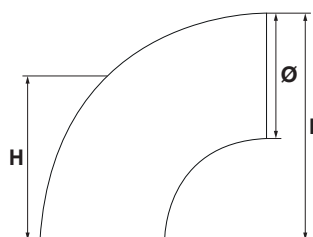

Material:

inox brušen V2A

Št. artikla	Izvedba	\varnothing mm	Mera H mm	Mera L mm	EM	Cena v EUR
102 217 954	za cev \varnothing 33,7 x 2,0 mm	33,7	38	55	kos	3,32
102 219 895	za cev \varnothing 42,4 x 2,0 mm	42,4	48	69	kos	3,61

od **3,32** EUR

Vezna objemka Economy



WEB-KATALOG

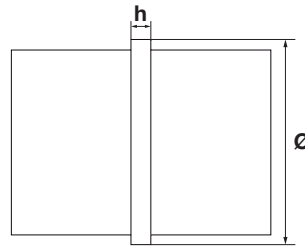

Material: inox brušen V2A
Izvedba: za cev \varnothing 42,4 x 2,0 mm

Št. artikla	\varnothing mm	h mm	EM
102 219 888	42,4	5	kos

2,15 EUR

Notranja prirobnica Economy



WEB-KATALOG

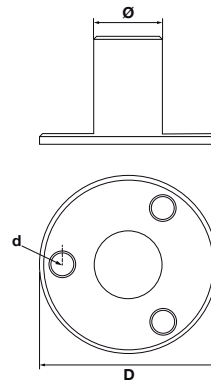

Material: inox brušen V2A
Izvedba: za cev \varnothing 42,4 x 2,0 mm

Št. artikla	\varnothing mm	d mm	Mera D mm	EM
102 219 884	38,4	8,5	100	kos

6,38 EUR

Zunanja prirobnica Economy



WEB-KATALOG

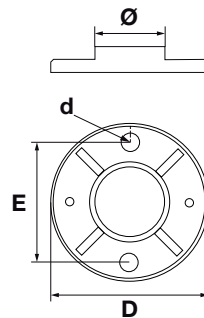

Material: inox V2A
Izvedba: za cev \varnothing 42,4 mm

Št. artikla	\varnothing mm	d mm	Mera D mm	Mera E mm	EM
102 219 886	42,4	11	100	75	kos

4,61 EUR

Plošča za vijačenje cevi Economy, luknjana



WEB-KATALOG

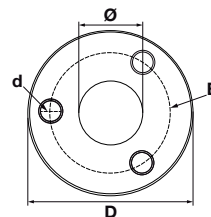

Material: inox brušen V2A
Izvedba: za cev \varnothing 42,4 mm

Št. artikla	\varnothing mm	Debelina materiala mm	d mm	Mera D mm	Mera E mm	EM
102 219 885	42,4	6	11	100	72	kos

3,85 EUR

Pokrivna rozeta Economy



WEB-KATALOG

Material: inox brušen V2A
Izvedba: za cev \varnothing 42,4 mm

Št. artikla	\varnothing mm	b mm	Mera D mm	EM	Cena v EUR
102 219 883	42,4	18	105	kos	1,78

Narebričena kapa, zaobljena, polna



WEB-KATALOG

Material: inox brušen V2A
Izvedba: zaobljena, za cev \varnothing 42,4 x 2 mm

Št. artikla	\varnothing mm	Mera H mm	EM	Cena v EUR
102 219 876	42,4	6	kos	1,78

Narebričena kapa Economy, zaobljena, prazna



WEB-KATALOG

Material: inox brušen V2A



zaobljena, za cev \varnothing 42,4 x 2 mm, M8



zaobljena, za cev \varnothing 42,4 x 2 mm

Št. artikla	Izvedba	\varnothing mm	Mera H mm	Mera T mm	EM	Cena v EUR
102 219 875	zaobljena, za cev \varnothing 42,4 x 2 mm	42,4	6	3	kos	1,52
102 219 897	zaobljena, za cev \varnothing 42,4 x 2 mm, M8	42,4	6	3	kos	1,55

od 1,52 EUR

Narebričena kapa Economy, ploska, prazna



WEB-KATALOG

Material: inox brušen V2A



ploska, za cev \varnothing 42,4 x 2 mm, M8



ploska, za cev \varnothing 42,4 x 2 mm

Št. artikla	Izvedba	\varnothing mm	Mera H mm	Mera T mm	EM	Cena v EUR
102 219 877	ploska, za cev \varnothing 42,4 x 2 mm	42,4	3	2	kos	1,44
102 219 898	ploska, za cev \varnothing 42,4 x 2 mm, M8	42,4	3	2	kos	1,71

od 1,44 EUR

Narebričena kapa, ploska, polna



WEB-KATALOG

Material: inox brušen V2A
Izvedba: ploska, za cev \varnothing 42,4 x 2 mm

Št. artikla	\varnothing mm	Mera H mm	EM	Cena v EUR
102 219 878	42,4	4	kos	1,78

Narebričena kapa, polokrogla, prazna



WEB-KATALOG

Material: inox brušen V2A
Izvedba: polokrogla, za cev \varnothing 42,4 x 2 mm

Št. artikla	\varnothing mm	Mera H mm	Mera T mm	EM
102 219 879	42,4	23	2	kos

2,06 EUR

Stopniščni ročaj, zaključek za okroglo cev 42,4 mm



WEB-KATALOG

5,82 EUR

Material: inox brušen V2A
Izvedba: za cev \varnothing 42,4 x 2,0 mm

Št. artikla	\varnothing mm	Mera H mm	Mera L mm	EM
102 219 891	42,4	65	65	kos

Nosilec za okroglo cev, fiksni

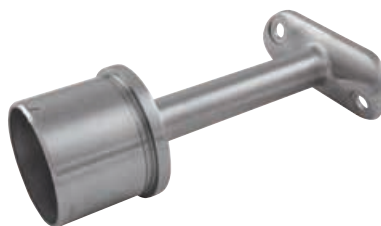

WEB-KATALOG

4,81 EUR

Material: inox brušen V2A
Izvedba: za cev \varnothing 42,4 x 2,0 mm

Št. artikla	\varnothing mm	Mera H mm	EM
102 219 893	42,4	79	kos

Nosilec za okroglo cev, nastavljivi



WEB-KATALOG

5,18 EUR

Material: inox brušen V2A
Izvedba: za cev \varnothing 42,4 x 2,0 mm

Št. artikla	\varnothing mm	Mera H mm	Mera D mm	EM
102 219 894	42,4	81	42,4	kos

Nosilec prečke Economy



WEB-KATALOG

1,23 EUR

Material: inox brušen V2A

Št. artikla	Izvedba	d mm	EM
102 219 881	desna	12	kos

Napenjalnik / križna objemka za žičnato vrv

Napenjalnik/križna objemka za pritrditev neprekinjene žičnate vrvi, z navojem za pritrditev/sidranje.



A14/7402-003

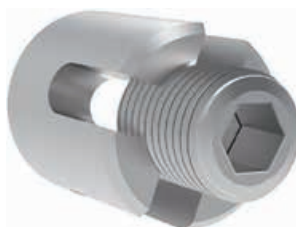

WEB-KATALOG

Material: inox, brušen AISI 316

Št. artikla	Izvedba	\varnothing mm	Višina mm	EM	Cena v EUR
102 217 937	za žičnato vrv, \varnothing 3 mm	17	19	kos	2,48
102 217 938	za žičnato vrv, \varnothing 4 mm	20	21	kos	2,59
102 217 939	za žičnato vrv, \varnothing 5 mm	20	23	kos	2,70

od **2,48** EUR

Žična vrv, 7 x 7 pletenica, inox A4

A4

Žična vrv, 7 x 7 pletenica, ni primerna za dvigovanje.

Material: inox



Št. artikla	Žična vrv ø mm	Sila trganja kg	Dolžina role m	DIN	Izvedba	EM	Cena v EUR
104 455 935	1	63	250	12385-4	7 x 7, srednja mehkoča	m	0,11
104 455 944	1,5	142	250	12385-4	7 x 7, srednja mehkoča	m	0,12
104 455 936	2	226	250	12385-4	7 x 7, srednja mehkoča	m	0,18
104 455 945	2,5	395	250	12385-4	7 x 7, srednja mehkoča	m	0,27
104 455 937	3	505	250	12385-4	7 x 7, srednja mehkoča	m	0,38
104 455 938	4	898	250	12385-4	7 x 7, srednja mehkoča	m	0,65
104 456 027	5	1410	250	12385-4	7 x 7, srednja mehkoča	m	1,03

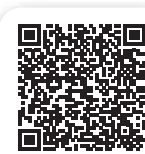

WEB-KATALOG

od **0,11** EUR

Zaščitni profil

Zaščitni profili poenostavijo zaščito konstrukcijsko pogojenih robov. V kombinaciji z gumiranimi profili poskrbijo tudi za tesnjenje. Preprosta montaža in izjemen vpenjalni učinek.

Izvedba: prilagodljiv profil z vgrajenim jeklenim vložkom
Material: PVC, jeklo
Površina: črna



WEB-KATALOG

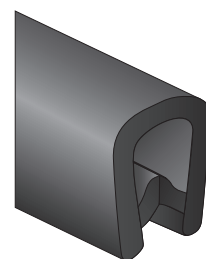

Št. artikla	Dolžina m	Območje vpetja mm	Teža na meter g	EM	Cena v EUR
103 386 508	50	1-2	80	mm	0,89
103 386 509	100	1-4	160	mm	1,54

od **0,89** EUR / 1 m

Samolepilni blažilec TDK

Obseg dobave:
1 list s 50 blažilniki.

Material: umetna masa
Obseg dobave: 1 list s 50 blažilci

Št. artikla	Izvedba	ø mm	Višina mm	Površina	EM	Cena v EUR
103 333 112	samolepilna, okrogla	7	1,5	prozorna	kos	0,79
103 332 579	samolepilna, okrogla	8	1,6	črna	kos	0,95
103 333 110	samolepilna, okrogla	8	1,6	prozorna	kos	0,79
103 333 111	samolepilna, okrogla	10	1,5	prozorna	kos	0,96



WEB-KATALOG

od **0,79** EUR



Papirnate brisače na roli bele, 2-slojne



WEB-KATALOG

Osnovni material: koncentrirana mešanica celuloze
Izvedba: 2-slojni, perforiran
Uporaba za: odvijanje navzven
Število listov: 1500 kos
Obod ø: 40 mm



Št. artikla	Širina role mm	Dolžina role m	Format mm	Vsebina rol	EM
107 860 890	240	510	240 x 340/list	2	PK

37,15 EUR



SFS

Montažni kotnik za velike obremenitve

Varna in učinkovita pritrditev za okenske elemente z visokim razširitvenimi vgradnimi profili.

Prednosti izdelka:

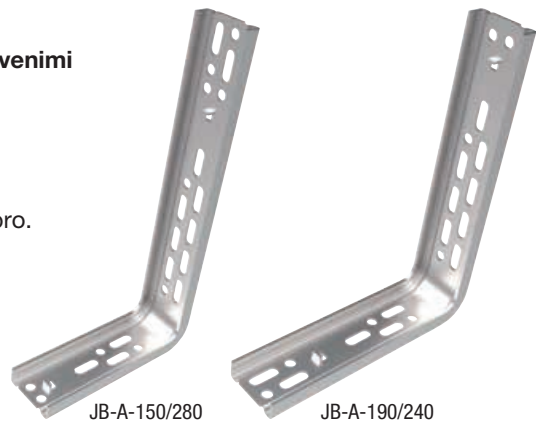
- Povišanje prenosa obremenitve z optimalno uporabno ojačitveno oporo.
- Uporaben za višino prehoda do velikosti 300 mm.
- Obojestransko uporaben kotnik.



Št. artikla	A mm	B mm	C mm	Luknja ø mm	Debelina materiala mm	EM
104 403 547	190	240	47	8	2,5	kos
104 403 548	150	280	47	8	2,5	kos

5,04 EUR

SFS

Prečna opora za montažni kotnik



Št. artikla	L mm	EM
104 403 549	205	kos

1,43 EUR

SFS

Montažni kotnik JB-W/XL

JB-W/XL je močna rešitev.

Z JB-W/XL sistemom za montažne kotnike je montaža kotnikov pred gradbeno konstrukcijo preizkušena in varna rešitev.

Prednosti izdelka:

- Značilna nosilnost do 4800 N.
- Merljiv sistem montažnih kotov, preizkušen v skladu s smernicami za testiranje MO-02/1.
- Vgradnja oken večjih dimenzij v izolacijo.
- Sistem na osnovi jekla, negorljiv material v skladu z DIN 4102-1, razreda A.

Nasvet: izvrtina: \varnothing 8/6 mm

Št. artikla	Dolžina mm	Širina mm	Debelina mm	Mere mm	EM	Cena v EUR
104 403 544	140/60	80	2	140/60 x80	kos	3,99
104 403 660	140/80	80	2	140/80 x80	kos	4,39
104 403 661	140/100	80	2	140/100 x80	kos	4,46



60 x 140

od **3,99** EUR

SFS

Montažni kotnik JB-W

JB-W za nizke pragove.

Prednosti izdelka:

- JB-W za talne elemente.
- Varna in učinkovita pritrditev talnih profilov.

Nasvet: izvrtina: \varnothing 8/6 mm

Št. artikla	Dolžina mm	Širina	Debelina mm	Mere mm	EM
104 403 663	100/80	55	1,5	100 x 80 x 55	kos
104 403 664	120/60	55	1,5	120 x 60 x 55	kos

1,76 EUR

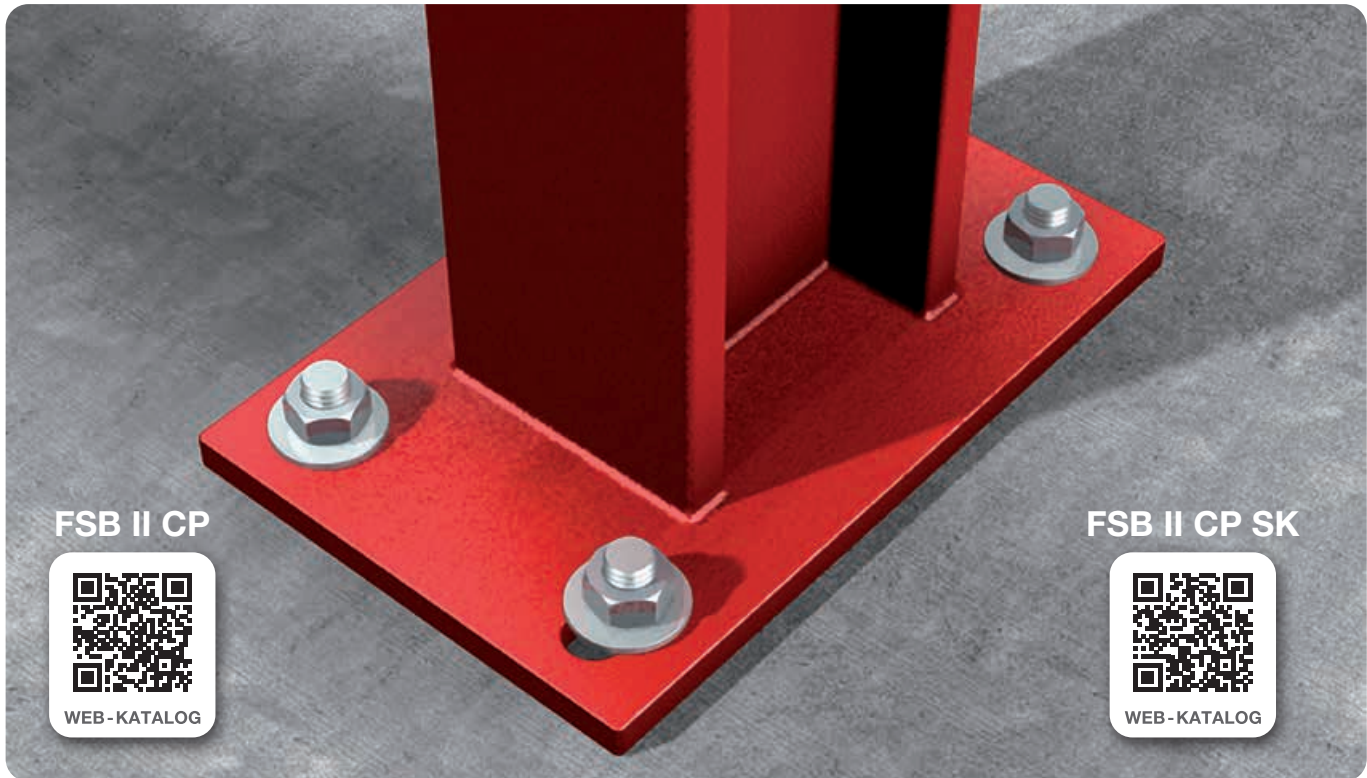

fischer 

Betonski vijak FBS II/US CP, jeklo vroče cinkano

Močan vijak za beton za udobno zunanjo montažo.

ETA certifikat:
Oblika glave:

ETA opcija 1
šestkotna glava



od **90,63** EUR / 100 kos

Št. artikla	Izvirtina ø mm	d1 mm	L mm	SW mm	Pogon	h2 globina izvirtine mm	hnom sidrna globina mm	tfix najv. uporabna dolžina mm	pak.	EM	Cena v EUR
104 459 952	8	10	80	13	TX 40	90	50	30	50	kos	90,63
104 459 953	8	10	90	13	TX 40	100	50	40	50	kos	95,15
104 459 954	8	10	100	13	TX 40	110	50	50	50	kos	100,13
104 459 957	10	12	80	15	-	90	55	25	50	kos	113,57
104 459 958	10	12	90	15	-	100	55	35	50	kos	115,27
104 459 959	10	12	100	15	-	110	55	45	50	kos	118,72
104 459 960	10	12	120	15	-	130	55	65	50	kos	137,61
104 459 961	10	12	140	15	-	150	55	85	50	kos	144,52

fischer 

Betonski vijak FBS II/CP SK, jeklo vroče cinkano

Močan vijak za beton za udobno zunanjo montažo.

ETA certifikat:
Oblika glave:

ETA opcija 1
ugreznjena glava



od **86,05** EUR / 100 kos

Št. artikla	Izvirtina ø mm	d1 mm	L mm	Pogon	tfix najv. uporabna dolžina mm	hnom sidrna globina mm	pak.	EM	Cena v EUR
104 459 931	8	10	80	TX40	60	50	50	kos	86,05
104 459 932	8	10	90	TX40	40	50	50	kos	92,96
104 459 934	10	12	80	TX50	25	55	50	kos	120,39
104 459 935	10	12	100	TX50	45	55	50	kos	127,30

Industrijski sidrni vijak, inox A2



Za pritrditev težkih elementov v nerazpokan beton. Evropski tehnični atest ETB, opcija 7. Nerjaveča os A2. Nerjaveč Clip A2.



WEB-KATALOG

od **53,42** EUR / 100 kos

Št. artikla	d1 mm	L mm	Navoji	tfix najv. uporabna dolžina mm	Globina izvrtine td najmanj mm	Sidrni oprijem najmanj mm	SW mm	Izvrtina ø mm	pak.	EM	Cena v EUR
104 460 967	8	75	M8	5	65	48	13	8	100	kos	53,42
104 460 968	8	90	M8	20	65	48	13	8	100	kos	57,81
104 460 969	8	115	M8	45	65	48	13	8	100	kos	66,69
104 460 970	10	90	M10	10	75	55	17	10	100	kos	85,01
104 460 971	10	120	M10	40	75	55	17	10	50	kos	97,52
104 460 972	12	90	M12	13	70	50	19	12	50	kos	128,31
104 460 973	12	110	M12	18	85	65	19	12	50	kos	135,93
104 460 974	12	140	M12	40	85	65	19	12	50	kos	168,60

fischer



Sidrni vijak FBN II, inox R



Certifikat:

- Evropski tehnični atest **opcija 7** za nerazpokan beton (ETA-07/0211).
- Certificirano natezno območje za objekte.
- R - nerjaveče jeklo, odporno proti koroziji razreda III.



WEB-KATALOG

od **65,23** EUR / 100 kos

Št. artikla	d1 mm	L mm	tfix najv. uporabna dolžina mm	Navoji	Globina izvrtine td najmanj mm	Sidrni oprijem najmanj mm	Izvrtina ø mm	pak.	EM	Cena v EUR
104 462 675	6	55	10	M6	50	30	6	100	kos	79,67
104 462 676	6	75	30	M6	70	30	6	100	kos	83,46
104 462 677	8	71	10	M8	66	40	8	50	kos	65,23
104 462 678	8	91	30	M8	86	40	8	50	kos	84,52
104 462 679	8	111	50	M8	106	40	8	50	kos	118,69
104 462 680	10	86	10	M10	78	50	10	50	kos	99,81
104 462 681	10	96	20	M10	88	50	10	50	kos	109,80
104 462 682	10	106	30	M10	98	50	10	50	kos	125,75
104 462 683	10	126	50	M10	118	50	10	20	kos	134,30
104 462 684	10	176	100	M10	168	50	10	20	kos	247,00
104 462 685	12	106	10	M12	95	65	12	20	kos	173,88
104 462 686	12	116	20	M12	105	65	12	20	kos	184,75
104 462 687	12	126	30	M12	115	65	12	20	kos	202,81
104 462 688	12	146	50	M12	135	65	12	20	kos	230,30
104 462 689	12	196	100	M12	185	65	12	20	kos	363,80
104 462 690	16	130	10	M16	104	80	16	10	kos	371,94
104 462 691	16	145	25	M16	129	80	16	10	kos	376,69
104 462 692	16	170	50	M16	154	80	16	10	kos	516,74
104 462 693	20	184	30	M20	165	105	20	10	kos	1235,71

Sistem za odmično montažo Celo ResiTHERM® 12

Sistem za odmično montažo za izolacijske fasade.
 Vsebina: 2 kosa.

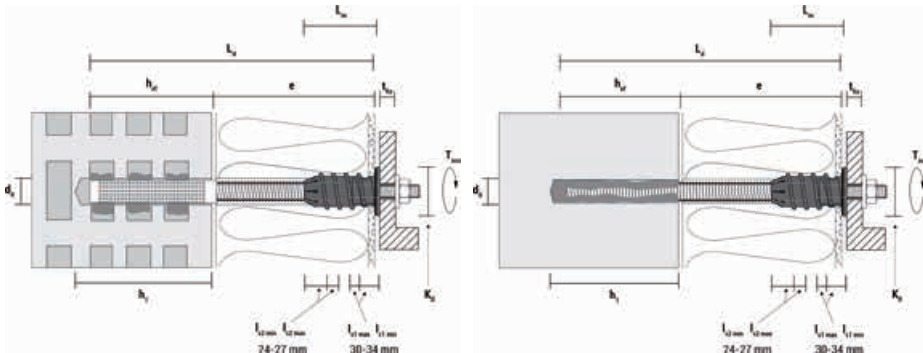

th c: M12 mm
 Tip: ResiTHERM®
 Vrtalna globina: 80/110/140+e mm
 tfix največja uporabna dolžina: 24 mm
 Sidrni oprijem najmanj: 70/100/130 mm
 T inst: 19 N
 d0 vložek = izvrtina ø: 14/20 mm



od **36,18** EUR

Št. artikla	Navoji mm	L mm	Lm mm	KD mm	e mm	Material	Pakiranje	EM	Cena v EUR
104 461 597	M12	295	60	42	60-220	navojna palica jeklo/priključek inox	škattla, 2-delni set	kos	36,18
104 461 598	M12	295	60	42	60-220	navojna palica inox/priključek inox	škattla, 2-delni set	kos	52,62

Sistem za odmično montažo Celo ResiTHERM® 16

Sistem za odmično montažo za izolacije fasade.
 Vsebina: 2 kosa

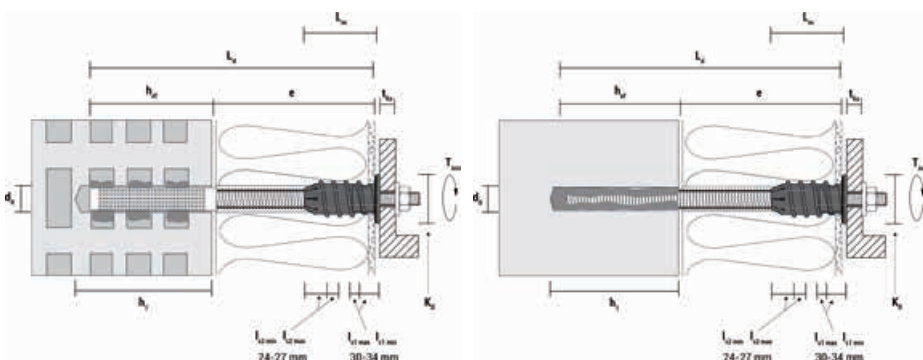

th c: M12 mm
 Tip: ResiTHERM®
 Vrtalna globina: 90/110/140+e mm
 tfix največja uporabna dolžina: 24 mm
 Sidrni oprijem najmanj: 80/100/130 mm
 T inst: 25 N
 d0 vložek = izvrtina ø: 18/20 mm



od **39,93** EUR

Št. artikla	Navoji mm	L mm	Lm mm	KD mm	e mm	Material	Pakiranje	EM	Cena v EUR
104 461 595	M16	385	60	42	60-300	navojna palica jeklo/priključek inox	škattla, 2-delni set	kos	39,93
104 461 596	M16	385	60	42	60-300	navojna palica inox/priključek inox	škattla, 2-delni set	kos	77,98

CELO

Fixings technology



Nastavek za navojni zatič M12/M10, inox A4

Nastavek za navojni zatič z matico in podložko za Celo sistem za odmično montažo ResiTHERM® 16 in 12.

Raba:

Sistema za odmično montažo **ResiTHERM® 16** in **ResiTHERM® 12** imata priključni navoj M12. Če namesto metričnega priključnega navoja M12 potrebujete priključni navoj M10 - na primer za pritrditev konzol za tendo - priporočamo uporabo dvojnega navojnega zatiča ECT kot adapterja. To storite tako, da odvijete že predmontiran priključni navoj ResiTHERM in namesto tega najprej privijete v glavo nastavek ETC, z debelejšo stranjo (M12) naprej.

Nastavek je izdelan iz nerjavečega jekla A4. Zato ni nevarnosti za nastanek korozije, zato je izdelek primeren tudi za uporabo na prostem.



WEB-KATALOG

2,⁴⁶ EUR

Št. artikla	Navoji mm	Primerno za	L mm	EM
104 461 599	M12/M10	ResiTherm	70	kos

WKK

Vežica za kabel, inox - brez premaza - AISI 304

Nepremazana AISI 304 vežica za kabel iz inoxa je odličen kabelski veznik za visoko zmogljivo uporabo.

Idealno za: naprave, napeljave avtomobilskih kablov, PV-montaže, napeljave panelov, kot tudi za posebno uporabo.

Prednosti izdelka:

- Iz nerjavečega inoxa.
- Temperaturna obstojnost celo do +538 °C.
- Izjemna odpornost proti koroziiji.
- Odporen na okoljske vplive.



WEB-KATALOG

od **14,¹²** EUR / 100 kos

Št. artikla	Debelina mm	L mm	Vlečna trdnost kg	Nasvet mm	pak.	EM	Cena v EUR
104 463 846	4,6	125	90	za šop kablov, kateri premer ni večji od: 38	100	kos	14,12
104 463 847	4,6	200	90	za šop kablov, kateri premer ni večji od: 61,9	100	kos	16,34
104 463 848	4,6	290	90	za šop kablov, kateri premer ni večji od: 90,6	100	kos	20,37
104 463 849	4,6	360	90	za šop kablov, kateri premer ni večji od: 112,8	100	kos	24,30
104 463 850	4,6	520	90	za šop kablov, kateri premer ni večji od: 163,8	100	kos	30,41
104 463 851	4,6	680	90	za šop kablov, kateri premer ni večji od: 214,8	100	kos	37,69
104 463 852	4,6	840	90	za šop kablov, kateri premer ni večji od: 265,7	100	kos	44,68



K

Kotna sponka za pritrditev kablov v solarni industriji

Kotne sponke so rešitev za pritrdjevanje kablov, žic in cevi na kovinske profile in profile iz umetne mase.

Prednosti izdelka:

- Za sončno industrijo.
- Ojačana in premazana površina za zaščito pred korozijo.
- Temperaturno območje od -40 °C do +120 °C.
- Iz vzmetnega jekla.
- Odporen na vreme.

Nasvet:

pri izbiri prave kotne sponke sta pomembna debelina profila in način pritrditve kabla na sponko.

Širina profila: 0,7-3,0 mm
Nasvet: brez vezice za kabel mm

Št. artikla	Tip	Izvedba	Izvedba 2	Barva	pak.	EM
104 463 840	KC 1	zgornja	vzdolžno na profil	črna	100	kos
104 463 841	KC 2	stranska	vzdolžno na profil	črna	100	kos
104 463 842	KC 3	zgornja	pravokotna na profil	črna	100	kos
104 463 843	KC 5	stranska	pravokotna na profil	črna	100	kos
104 463 844	KC 15	zgornja + stranska	štiristranska	črna	100	kos



WEB-KATALOG

20,⁶¹ EUR / 100 kos



K

Solarne sponke za pritrditev kablov v solarni industriji

Solarne sponke so posebej oblikovane za industrijo solarnih modulov in so idealne za pritrdjevanje kablov, žic in cevi na profil.

Prednosti izdelka:

- Za sončno industrijo.
- Ojačana in premazana površina za zaščito pred korozijo.
- Temperaturno območje od -40 °C do +120 °C.
- Iz vzmetnega jekla.
- Montaža kabla: 2x 6,0 mm, brez vezice za kabel.
- Odporna na vremenske vplive.

Nasvet:

Solarne sponke so idealne za pritrdjevanje kablov, žic in cevi na profil. Za izbiro ustrezne vrste solarne sponke morate upoštevati mere profila. Solarno sponko tipa SC1 je mogoče vgraditi v aluminijasti profil M8 v kombinaciji s kabelsko vezico. Sponko tipa SKC1 je mogoče montirati na profil brez kabelskih vezic. Sponka se uporablja za pritrditev dveh kablov s premerom po 6 mm.

Nasvet: brez vezice za kabel mm

Št. artikla	Tip	Širina profila mm	Barva	pak.	EM
104 463 845	SKC 1	0,7-3,0	črna	100	kos



WEB-KATALOG



29,⁶⁶ EUR / 100 kos

NORD-LOCK®

FE

Varnostna nazobčena podložka Nord-LOCK NL iz jekla z lamelno cinkanim premazom (Delta Protekt®), majhno pakiranje

NORD-LOCK® ponuja zanesljivo varovalo vijakom, tudi pod ekstremnimi vibracijami ali dinamičnim obremenitvami. Največja varnost vijajčnih povezav do vključno vijakov razreda trdnosti 12.9.

Št. artikla	Za ø	d mm	D mm	T=debelina parov mm	Pakiranje	pak.	EM	Cena v EUR
104 415 675	M4	4,4	7,6	1,8	SB-20	10	PK	7,03
104 415 676	M5	5,4	9	1,8	SB-20	10	PK	7,03
104 415 677	M6	6,5	10,8	1,8	SB-20	10	PK	7,03
104 415 678	M8	8,7	13,5	2,5	SB-20	10	PK	7,54
104 415 679	M10	10,7	16,6	2,5	SB-20	10	PK	7,83
104 415 680	M12	13	19,5	2,5	SB-10	10	PK	6,36
104 415 681	M16	17	24,4	3,4	SB-8	10	PK	7,45
104 415 682	M20	21,4	30,7	3,4	SB-4	10	PK	5,63



WEB-KATALOG

od **5,63** EUR**NORD-LOCK®**

FE

Varnostna nazobčena podložka Nord-LOCK NL iz jekla z lamelno cinkanim premazom (Delta Protekt®), sortimentni kovček

Večnamenski kovček.

Sortimentni kovček vsebuje:

- 20 parov podložk velikosti NL6, NL8, NL10, NL12
- 10 parov podložk velikosti NL6, NL16, NL20, NL12



WEB-KATALOG



Pakiranje:

sortimentni kovček

Št. artikla	Izvedba	EM
104 415 669	NL	kos

84,61 EUR**BOSCH**

18 V 4,0 Ah

Baterijski vrtalnik/vijačnik GSR 18 V-55 3 x 4,0 Ah

Brezkrtačni motor za daljšo življenjsko dobo orodja in večjo zmogljivost baterije.

Obseg dobave:

3 x baterija 4,0 Ah (Li-Ion),
hitri polnilnik GAL 18V-40,
v L-škafli Pick in Click.



WEB-KATALOG

Izvedba:	Li-Ion
Napetost:	18 V
Kapaciteta po IEC:	4 Ah
Število vrtljajev v prostem teku:	0-1800 / 0-460 r/min
Močan vrtilni moment največ:	55 Nm
Šibek vrtilni moment največ:	28 Nm
Moč vrtnja-les:	35 mm
Moč vrtnja-jeklo:	13 mm
Kategorija storitve:	B
Število baterij:	3 kos



Št. artikla	Teža kg	EM
101 178 613	1	kos

332,32 EUR



 **BOSCH**

Kotni brusilnik GWS 17-125 S

Z izjemno močjo in veliko možnostjo obremenitve ter izboljšano zaščito pred prahom zaradi prezračevalnih rež s snemljivimi filtri za prah na zadnji strani orodja za povečano storilnost.

Obseg dobave: dodaten ročaj Vibration Control, zaščitni pokrov, zaščitni rezalni ščitnik s sponko, filter za prah, demontažni ključ, prirobnica, vpenjalna matica, **v kartonu.**

Nazivni sprejem moči:	1700 W
Število vrtljajev v prostem teku:	2800-11500 r/min
Vretenasti navoj:	M14
Plošča ø:	125 mm
Kategorija storitve:	B

Št. artikla	Teža kg	EM
101 181 797	2,2	kos

196,⁹⁸ EUR



WEB-KATALOG

 **BOSCH**

Kotni brusilnik GWS 17-125 C

Z izjemno močjo in veliko možnostjo obremenitve ter izboljšana zaščita pred prahom za najboljšo storilnost pri obdelavi kovin.

Obseg dobave: kovinski zaščitni rezalni ščitnik, filter za prah, zaščitni pokrov, prirobnica, vpenjalna matica, dodaten ročaj Vibration Control, demontažni ključ **v kartonu.**

Nazivni sprejem moči:	1700 W
Število vrtljajev v prostem teku:	11500 r/min
Vretenasti navoj:	M14
Plošča ø:	125 mm
Kategorija storitve:	B

Št. artikla	Teža kg	EM
101 181 824	2,2	kos

207,²⁶ EUR



WEB-KATALOG



Set žebjalnik C38/90P1 + cev

Majhna teža, nastavitev omejitve globine brez orodja, z dotičnim sprožilcem, **gumiran ročaj**. Za strešni opaž, strešne letve, pakiranje, izdelavo lesenih okvirjev.

Obseg dobave: 10 m pnevmatska cev, v kovčku.

Veznik: kolut iz umetne mase/žičnata tuljava/
C16/vijačni žebli
Premer žeblja \varnothing : 2,3-3,1 mm



Št. artikla	Delovni tlak bar	Poraba zraka pri 6 bar l/udarec	Dolžina vijakov mm	Dolžina igle mm	Teža kg	EM
101 198 563	5-8	4,33	35-75	45-90	3	kos

460,⁴⁸ EUR

Žebli na traku C16

Žično vezani 16°

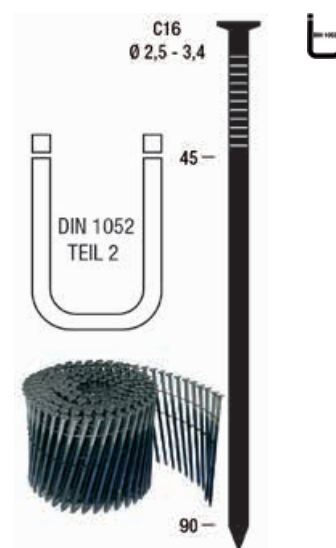

Naklon vezave žebeljev°: 16
Material: surov, premazan s smolo

Št. artikla	Dolžina mm	Premer žeblja \varnothing mm	Vsebina kos	EM	Cena v EUR
101 185 745	70	2,8	6000	TS	6,34
101 185 747	90	3,1	4000	TS	10,19

od **6,³⁴ EUR** / 1000 kos



Udarni spenjač 6-PHT 150

Za sponke tipa 140 in K11 od 6 - 10 mm.



Št. artikla	EM
101 108 244	kos

33,⁶⁵ EUR



Sponke PF

10,6

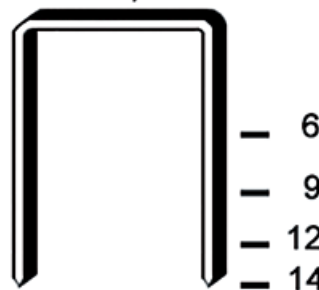

\varnothing 0,5 x 1,25

Širina hrbtišča:
Dimenzije žice:
Dolžina:
Material:
Raba:

Št. artikla	Vsebina kos
101 176 514	5000



0,⁹⁸ EUR / 1000 kos

10,6 mm
0,5 x 1,25 mm
10 mm
jeklena žica, cinkana
za razred uporabe 1

Vsebina kartona kos	EM
100000	TS

3M

Plošča iz flisa Scotch-Brite SC-DH

Področje uporabe: inox, laki, zlitine, NE-kovine, jekla, GFK, umetne mase, vezani gradbeni materiali.

Centrirna luknja je že vtisnjena.
Pred uporabo s pritiskom odstranite osrednji del.

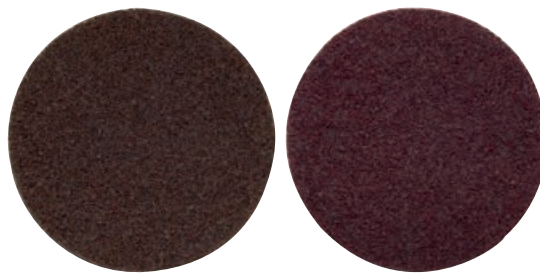

101 126 060 / 101 111 094

101 126 061 / 101 111 096



Akcijska cena velja samo pri naročilu nad 20 kosov.

Št. artikla	ø mm	Granulacija	Barva	pak.	EM	Cena v EUR
101 126 060	115	acrs (P100-P120)	rjava	20	kos	2,39
101 126 061	115	amed (P180-P220)	rdeča	20	kos	2,39
101 126 062	115	avfn (P280-P320)	modra	20	kos	2,70
101 111 094	125	acrs (P100-P120)	rjava	20	kos	3,23
101 111 096	125	amed (P180-P220)	rdeča	20	kos	3,23
101 111 097	125	avfn (P280-P320)	modra	20	kos	3,23

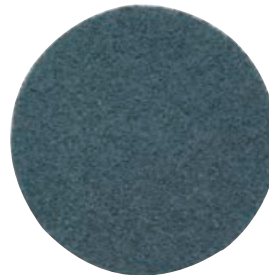

101 126 062 / 101 111 097



WEB-KATALOG

od **2,39** EUR

3M

Oporni krožnik

Ustreza flis ploščam Scotch-Brite™ SC-DH z ježkom.

Nastavek: M14

Št. artikla	ø mm	pak.	EM
101 126 070	115	5	kos

17,41 EUR



WEB-KATALOG



3M

Oporni krožnik DH-AV

Orijemalni oporni krožnik je primeren za neluknjanje flis plošče Scotch-Brite™ SC-DH in SL-DH. S kavljem v obliki črke „T“.

Nastavek: M14

Št. artikla	ø mm	Število vrtljajev največ r/min	EM
101 111 093	125	10000	kos

23,48 EUR



WEB-KATALOG



3M

Plošča iz flisa Scotch-Brite SC-DH s centriranjem

Področja uporabe: inox, lak, legiranje, NE-kovine, jeklo, GFK, umetne mase, vezani gradbeni materiali.

Centrirna luknja je že vtisnjena. Pred uporabo s pritiskom odstranite osrednji del.

Št. artikla	ø mm	Granulacija	Barva	EM	Cena v EUR
101 108 014	115	AVFN (P280-P320)	modra	kos	2,81
101 108 026	115	AMED (P180-P220)	rdeča	kos	2,81
101 108 027	115	ACRS (P100-P120)	rjava	kos	2,70
101 111 089	125	AMED (P180-P220)	rdeča	kos	3,23
101 111 091	125	ACRS (P100-P120)	rjava	kos	3,23
101 111 092	125	AVFN (P280-P320)	modra	kos	3,23



WEB-KATALOG



od **2,70** EUR

Akcijska cena velja samo pri naročilu nad 20 kosov.

3M

Oporni krožnik s centriranjem



Oprijemalni oporni krožniki so primerni za namestitev flis plošč Scotch-Brite SC-DH, SE-DH in SL-DH s centriranjem.



Izvertina: 22 mm
Nastavek: M14

Št. artikla	ø mm	EM
101 108 028	115	kos

18,58 EUR

3M

Oporni krožnik



Oprijemalni oporni krožnik je primeren za namestitev flis plošč Scotch-Brite™ SC-DH, SL-DH in GB-DH s centrirno luknjo.



Nastavek: M14

Št. artikla	ø mm	Število vrtljajev največ r/min	EM
101 111 088	125	12000	kos

22,06 EUR

3M

Fiber disk Cubitron 987C



Področja uporabe: jeklo, gradbeno jeklo, bron, inox, zlitine, medenina, NE-kovine.



Akcijska cena velja samo pri naročilu nad 25 kosov.

Izvertina: 22 mm
Nasvet: prodajna količina: 1 kos

Št. artikla	ø mm	Granulacija	pak.	EM	Cena v EUR
101 108 024	125	36	25	kos	2,65
101 108 468	125	60	25	kos	2,34
101 108 025	125	80	25	kos	2,25

od **2,25** EUR

3M

Fiber disk Cubitron 982C



Področja uporabe: gradbeno jeklo, aluminij, bron, medenina, NE-kovine.

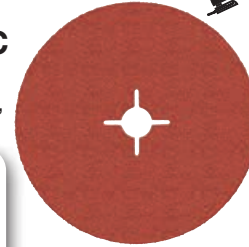

Akcijska cena velja samo pri naročilu nad 25 kosov.

Izvertina: 22 mm
Nasvet: prodajna količina: 1 kos

Št. artikla	ø mm	Granulacija	pak.	EM	Cena v EUR
101 108 466	125	36	25	kos	2,27
101 108 020	125	60	25	kos	2,28
101 108 467	125	80	25	kos	2,12

od **2,12** EUR

3M

Zmogljiv rebrasti krožnik za fiber disk



Posebno ustreza keramičnim fiber diskom z vlakni.



Nastavek: M14
Za fiber diske ø: 125 mm

Št. artikla	ø mm	Število vrtljajev največ r/min	EM
101 108 469	125	12200	kos

17,28 EUR

3M

Brusni flis CF-SL, Scotch-Brite

Flis je primeren za razrez in ročno uporabo, brusno ročko, itd.



Dolžina: 10 m

Št. artikla	Širina mm	Granulacija	Barva	EM	Cena v EUR
101 126 299	100	avfn (P320-P360)	rdeča	kos	40,85
101 126 301	100	sufn (P500-P600)	siva	kos	39,58
101 104 932	300	avfn (P320-P360)	rdeča	kos	129,34

od **39,58** EUR

3M

Brusni flis CF-SR Multi-Flex, Scotch-Brite

Za čiščenje, posebej za bakrene cevi.
1 rola = 35 pol, 115 x 150 mm



od **32,44** EUR

Št. artikla	Granulacija	Barva	EM	Cena v EUR
101 126 305	avfn (P320-P360)	rdeča	kos	34,26
101 126 307	sufn (P500-P600)	siva	kos	32,44

3M

Brusni flis

Odlične podloge za čiščenje, strganje, končno brušenje kovin, lesa in umetne mase.



Vsebina: 20 kos od **28,51** EUR

Št. artikla	Mere mm	Granulacija	Barva	EM	Cena v EUR
101 126 312	224 x 158	amed (P180-P220)	rjava	PK	68,51
101 126 315	224 x 158	avfn (P320-P360)	rdeča	PK	28,51
101 126 316	224 x 158	sufn (P500-P600)	siva	PK	28,51

Lamelna brusna plošča comfort line SD



Akcijska cena velja samo pri naročilu nad 10 kosov.

Izvrtna: 22,23 mm
Material: cirkonij
Izvedba: poševna
Število vrtljajev največ: 13300 r/min



Št. artikla	Ø mm	Granulacija	EM
101 144 967	125	40	kos
101 144 968	125	60	kos
101 144 969	125	80	kos
101 144 970	125	120	kos

1,19 EUR

Rezalna plošča Inox thin line



230 x 1,9 x 22,23 mm 125 x 1,0 x 22,23 mm

od **0,45** EUR

Izvedba: ravna oblika
Raba: jeklo in inox
Izvrtna: 22,23 mm

Akcijska cena velja samo pri naročilu nad 25 kosov.

Št. artikla	Ø mm	Debelina mm	Število vrtljajev največ r/min	EM	Cena v EUR
101 144 988	115	1	13300	kos	0,45
101 144 989	125	1	12200	kos	0,49
101 144 991	230	1,9	6600	kos	1,19





Rezalna plošča Progress ***



WEB-KATALOG

Akcijska cena velja samo pri naročilu nad 50 kosov.

Izvedba: ravna oblika
Raba: jeklo in inox od **1,10** EUR

Št. artikla	Ø mm	Debelina mm	pak.	EM	Cena v EUR
101 121 686	125	1	50	kos	1,10
101 121 683	125	2,5	25	kos	1,37



Brusna plošča plus line za inox in jeklo



WEB-KATALOG

Debelina: 6,4 mm
Izvedba: poševna oblika
Izvrtna: 22,23 mm
Raba: jeklo in inox od **1,09** EUR

Št. artikla	Ø mm	Število vrtljajev največ r/min	pak.	EM	Cena v EUR
101 144 997	125	12200	10	kos	1,09
101 144 999	230	6600	10	kos	2,79



Zaščitna varilna maska MultiSafe Vario

Spremenljiva nastavljiva zaščitna stopnja DIN 4/9-13. Zelo hitra zatemnitev v roku 0,033 ms. Nastavljiv čas sprostitve v 0,25 ~ 0,8 s.

Velikost vidnega polja: 98 x 55 mm.



WEB-KATALOG



Varnostna stopnja: 4, 9-13

Št. artikla	Izvedba	Vidno polje mm	Teža g	EM
101 163 428	Design Flame	55 x 98	480	kos
101 163 429	Design Eagle	55 x 98	480	kos

93,35 EUR / kg



Zaščitna varilna čelada Guardian 62

Zatemnitev: varnostne stopnje 4, 5-9/9-13; vidno polje: 62 x 98 mm. 4 senzori za prepoznavanje oblikov in samodejno zatemnitev. EN 379 klasifikacija - 1/1/1/2.



WEB-KATALOG



Varnostna stopnja: 4 / 5-9 / 9-13

Št. artikla	Vidno polje mm	Teža g	EM
101 163 559	62 x 98	480	kos

147,96 EUR



Zaščitna varilna čelada Guardian 62F

Čelada iz najlona. Poklopna. Udoben naglavni trak z nastavitvijo dolžine in kota. Varnostne stopinje: 4, 5-9/9-13, vidno polje (V x Š) 62 x 98 mm. Izjemen videz. True Colour-tehnika. S 4 senzorji. CE klasifikacija 1/1/1/2. Način brušenja lahko aktivirate z zunanjim stikalom. 2 leti garancije.

Varnostna stopnja: 4 / 5-9 / 9-13
Izvedba: preklopna / s tehnologijo True-Colour

Št. artikla	Vidno polje mm	EM
101 163 564	62 x 98	kos



WEB-KATALOG



199,¹⁸ EUR



Posebne klešče CO2

Za rezanje varilne žice, čiščenje plinskih tulcev kot tudi montažo plinskih tulcev in žičnatih tulcev.



WEB-KATALOG

32,⁹² EUR

Št. artikla	Oprema	Za ø mm	EM
101 163 092	s 4 funkcijami (MB 15/24/25/36/501)	šobe 15 - 18	kos
101 163 094	s 4 funkcijami (MB 15/25)	šobe 12 - 15	kos



Rokavica za varjenje Argon 2 0605

Dlan in hrbtna stran sta iz mehke kozje nape, 15 cm dolga manšeta iz govejega cepljenca, ločeni palec. Šivane s Kevlar®-nitmi.

Akcijska cena velja samo pri naročilu nad 12 parov.



WEB-KATALOG



Dolžina: 350 mm
Norma: EN 388
Kategorija: kategorija II

Št. artikla	Velikost	pak.	EM
101 175 308	10	12 par	
101 175 301	11	12 par	

4,⁴⁰ EUR



Spiralni svedri Sprint Master KM DIN 338 RN, v škatli

Univerzalni spiralni svedri, izjemno prožni.

Primerni za ročni vrtalnik, za obdelavo legiranega in nelegiranega jekla, 0,5 mm razlike med ø svedrov. Visoka odpornost in trdnost.

Ostra rezila tudi pri večjih premerih, za kar je potrebno manj potisne moči. **30% hitrejši in do 3 x daljše skladiščenje zaradi delne trdote delovne dolžine svedra.**

ø za 0,5 mm naraščajoč. V kovinski škatli.

DIN: 338 RN
Nastavek: cilindrično steblo
Material: HSS
Izvedba: kot konice 118° stožčasto brušena

Št. artikla	Sveder ø od do mm	Velikost seta	EM
101 114 147	1-13	25-delni	SA



WEB-KATALOG



58,¹⁶ EUR



Udarni sveder SDS-Plus FORCE X

Zmogljiv SDS-plus sveder s 4 rezili iz trdega karbida in novo progresivno spiralno konstrukcijo z indikatorjem za dolžino vložkov.

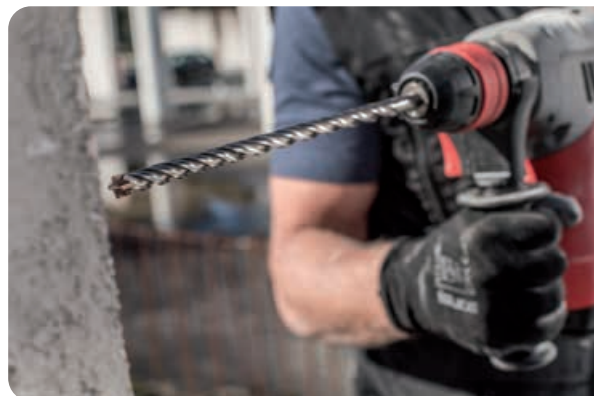

Nastavek: SDS-Plus
Izvedba: 4-rezni
Material: HM

Št. artikla	Sveder ø mm	Dolžina utora mm	Skupna dolžina mm	EM	Cena v EUR
101 115 896	6	100	160	kos	3,78
101 115 915	6	150	210	kos	5,04
101 115 897	6	200	260	kos	6,80
101 115 898	6	250	310	kos	9,74
101 115 901	8	100	160	kos	4,36
101 115 916	8	150	210	kos	5,15
101 115 903	8	200	260	kos	6,86
101 115 904	8	250	310	kos	10,18
101 115 905	10	100	160	kos	5,14
101 115 917	10	150	210	kos	5,64
101 115 906	10	200	260	kos	7,26
101 115 907	10	250	310	kos	10,49
101 115 918	12	150	210	kos	7,22
101 115 908	12	200	260	kos	8,59
101 115 902	12	250	310	kos	12,09

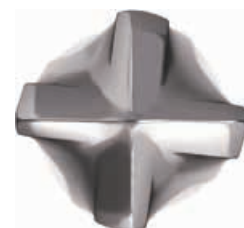

WEB-KATALOG

od **3,78** EUR



Set vijačnih nastavkov s karabinom

21-delni set vijačnih nastavkov z držalom za nastavke (svetlo moder).

Vsebina:

- PH1, 2x PH2, PH3
- PZ1, 2x PZ2, PZ3
- SL4, 2x SL5.5, SL6.5
- H3, H4, H5, H6
- TX15, TX20, TX25, TX30
- Univerzalno držalo, magnetno



WEB-KATALOG

Izvedba: s karabinom
Vpetje: notranji šestkotnik / phillips / pozidriv / Torx® / zarez

Št. artikla	Velikost seta	EM
101 102 366	21-delni	kos



8,48 EUR



37-delni komplet nastavkov, Bit-Box Edition 2015



Obseg dobave: 1 x univerzalni nastavek 899/4/1, nastavki 855/1 Z 2 x PZ 1, 2 x PZ 2, 1 x PZ 3, dolžina 25 mm, nastavki 851/1 Z 2 x PH 1, 2 x PH 2, 1 x PH 3, dolžina 25 mm, nastavki 867/1 Z 3 x TX 10, 2 x TX 15, 5 x TX 20, 2 x TX 25, 5 x TX 30, 3 x TX 40, dolžine 25 mm, nastavki 867/4 T 1 x TX 10, 1 x TX 15, 1 x TX 20, 1 x TX 25, 1 x TX 30, 1 x TX 40, dolžine 70 mm.



Tip: Edition 2015
Vpetje: phillips, pozidriv, torx

Št. artikla	Velikost seta	EM
101 108 144	37-delni	kos

11,²¹ EUR



Set vijčnih nastavkov Kraftform Kompakt 838 RAS, set 1, 14-delni



Držalo za nastavke z intuitivno funkcijo račne. Odvijanje in obračanje pospeši delo.

Vsebina:

- 838 RA S izvijač s funkcijo račne 1x 1/4" x 102 mm
- nastavek 851/4 BTZ PH 1 x 50, 1x 2 x 50 mm
- nastavek 855/4 BTZ PZ 1x 1 x 50, 1x 2 x 50 mm
- nastavek 867/4 BTZ TX 1x 10 x 50, 1x 15 x 50, 1x 20 x 50, 1x 25x50 mm
- nastavek 840/4 BTZ Hex-Plus 1x 2,5 x 50, 1x 3 x 50, 1x 4 x 50, 1x 5 x 50 mm
- nastavek 800/4 BTZ zarez 1x 0,8 x 5,5 x 50 mm
- pritrdilni trak z ježkom 70, 1 x 50 x 70 mm



Vpetje: Hex-Plus / phillips / pozidriv / Torx® / zarez

Št. artikla	Velikost seta	EM
101 155 797	14-delni	SA

41,⁹⁰ EUR



Set vijčnih nastavkov Kraftform Kompakt 838 RA-RM, set 1, 15-delni



Držalo za nastavke z intuitivno funkcijo račne. Odvijanje in obračanje pospeši delo.

Vsebina:

- 838 RA R M izvijač s funkcijo račne 1 x 1/4" x 123,5 mm
- nastavek 851/4 BTZ PH 1x 1 x 89, 1x 2 x 89, 1x 3 x 89 mm
- nastavek 855/4 BTZPZ 1 x 1 x 89, 1 x 2 x 89, 1 x 3 x 89 mm
- nastavek 867/4 BTZ TX 1x 10 x 89, 1x 15 x 89, 1x, 20 x 89, 1x 25x89 mm
- nastavek 840/4 BTZ Hex-Plus 1x 3 x 89, 1x, 4 x 89, 1 x 5 x 89 mm
- nastavek 800/4 BTZ zarez 1x 1 x 5,5 x 89 mm
- pritrdilni trak z ježkom 70, 1 x 50 x 70 mm



Vpetje: Hex-Plus / phillips / pozidriv / Torx® / zarez

Št. artikla	Velikost seta	EM
101 155 798	15-delni	SA

65,⁸⁵ EUR

GEDORE**Natični ključi, set 1/4" 1/2" 94-delni****Obseg dobave:** 1/4", 1/2" preklopna račna, fino ozobljena, 72 zob.**Nastavek 1/4":** šestkotni nastavki: 4, 4.5, 5, 5.5, 6, 7, 8, 9, 10, 11, 12, 13, 14 mm, šestkotni dolgi nastavki: 6, 7, 8, 9, 10, 11, 12, 13 mm, šestkotni nastavki za izvijač 3, 4, 5, 6 mm, nastavek z zarezo: 4, 5.5, 6.5 mm, nastavki phillips: 1, 2 mm, nastavek pozidriv: 1, 2 mm, nastavki torx: T8, T10, T15, T20, T25, T27, T30 mm, 2K-preklopna račna z ročico in finim zobovjem, 72 zob, 150 mm, štirikotni natični ročaj 165 mm, podaljšek za natični ročaj 50 + 100 mm, prečno držalo z drsnikom 115 mm, kardanski zglob 32 mm.**Nastavek 5/16":** šestkotni nastavki: 8, 10, 12, 14 mm, nastavek z zarezo: 8, 10, 12 mm, nastavek phillips: 3, 4 mm, nastavek pozidriv: 3, 4 mm, nastavki torx: T40, T45, T50, T55 mm.**Nastavek 1/2":** šestkotni nastavki: 10, 11, 12, 13, 14, 15, 16, 17, 18, 19, 20, 21, 22, 23, 24, 27, 28, 30, 32 mm, šestkotni dolgi nastavki: 14, 15, 17, 19 mm, nastavek za svečko: 16, 21 mm, 2K-preklopna račna z ročico in finim zobovjem, 72 zob, 250 mm, podaljšek za natični ročaj 125 + 250 mm, kardanski zglob 66 mm, razširitveni nastavek/drsnik 3/8" x 1/2" mm, adapter za nastavke 1/2" 4kt x 5/16" 6kt mm, nastavek za kotni izvijač, šestkotni: 1.5, 2, 2.5 mm.

Vpetje: notranji šestkotnik / notranji torx / phillips / pozidriv / šest kotni / zareza

Št. artikla	Tip	Račna	Velikost seta	EM
101 103 984	R46003094	preklopna račna	94-delni	kos

111,05 EUR**Mešalnik za barve in lake**

S šest kotno konico za vse običajne vrste strojev, še posebno za vse tekoče materiale z nizko viskoznostjo.



WEB-KATALOG

Št. artikla	Dolžina mm	ø mm	EM
101 179 619	200	40	kos

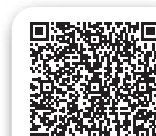
2,52 EUR**STANLEY**
FATMAX**Žaga za kovino Mini s pištolnim ročajem****Obseg dobave:** žagin list, 150 mm z 32 zobmi.

WEB-KATALOG

Dolžina lista: 150 mm
Tip: 1-15-317

Št. artikla	EM
101 118 611	kos

11,15 EUR**KDS****Strgalo SCL-100**

Uporabljajo se lahko vsa standardna 18 mm rezila, lomilna ali ne.

Obseg dobave: rezilo iz inoxa.

WEB-KATALOG

Št. artikla	Širina rezila mm	EM
101 103 981	18	kos

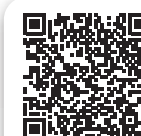
12,38 EUR**Škarje za papir, nerjaveče**

WEB-KATALOG

Št. artikla	Dolžina mm	EM
101 102 338	250	kos

2,29 EUR



Univerzalen svinčnik

Dobro se obnese na mokrem lesu in kovinah s premazi, ker ne pušča sledi pri odstranjevanju. Svinčnik je odporen na vremenske vplive. Primeren za permanentno označevanje na gladkih in poroznih površinah kot je les, kamen, ploščice, steklo, umetna masa ali kovina.



! Akcijska cena velja samo pri naročilu nad 12 kosov.

Trdota: 4B

Št. artikla	Ø mm	Dolžina mm	pak.	EM	
101 168 029	7,8	178	12	kos	0,60 EUR



Permanentni marker Pica Classic 532

Z njim lahko označujete na steklu, ceveh, lesu, jeklu, usnju, gumah, keramiki, zidakih, vodoodporno črnilo na osnovi vode, odporno na vremenske razmere.

Debelina pisala 1-2 mm.



Št. artikla	Barva	pak.	EM	
101 168 059	bela	10	kos	1,24 EUR



Označevalni svinčnik Pica 150

Za označbo na težko dostopnih mestih. Uporaben za luknje od Ø 2 mm, s pokrovom iz umetne mase. Debelina črte je 1 mm.



Št. artikla	Barva	pak.	EM	
101 168 060	črna	10	kos	5,47 EUR
101 168 061	modra	10	kos	
101 168 062	rdeča	10	kos	



Tračni meter Tylon

Samodejni povratni trak s povratno zaporo.



Kontrolni znak EG: točnost razreda II od **3,24** EUR

Št. artikla	Dolžina traku m	Širina traku mm	EM	Cena v EUR
101 167 716	3	12,7	kos	3,24
101 167 717	5	19	kos	7,51
101 167 718	8	25	kos	11,65



Metla z ročajem Elaston z ročajem

Metla z elaston ščetinami in lesenim ročajem 1200 mm/Ø 23,5 mm.



Št. artikla	Dolžina mm	Izvedba	EM	
101 172 834	290	z 1200 mm/Ø 23,5 mm lesenim ročajem	kos	6,02 EUR

Alu zložljiva lestev

NOVO v asortimentu

Nedrseče stopnice. V zloženem stanju široka le 6,5 cm.
Nosilnost največ 150 kg.

Material: aluminij
Stopnje po merah: 280x180 mm
Nosilnost največ: 150 kg



WEB-KATALOG



107 858 821

107 858 822

107 858 823

Št. artikla	Letve	Mere (D x Š x V) mm	Teža kg	EM	Cena v EUR
107 858 821	2	65x465x970	6,5	kos	75,45
107 858 822	3	65x465x1230	5,1	kos	89,76
107 858 823	4	65x465x1490	3,7	kos	110,57

od **75,45** EUR



Varnostna oprema Grip 11

Set GRIP 11 se uporablja za dela pri katerih obstaja nevarnost padca in kjer je potreben večji obseg gibanja.

Komplet vsebuje:

- **Varnostni pas C3 Rapid**, 1 x varnostni obroč na hrbtu, 1 x varnostni obroč na prsih z varnostnimi zankami.
- **Delovno-pozicijska/varovalna vrv Grip 11** s premerom 12 mm in s prišitim jeklenim varovalnim karabinom ter premičnim varnostnim karabinom na vrvi, dolžina vrvi 15 m.
- **Sidriščna vrv**, največja obremenitev 30 kN na 26 mm traku, dolžina 1 m, v nahrbtniku.



WEB-KATALOG

Nazivna nosilnost: 100 kg

Št. artikla	Teža kg	Dolžina m	EM
101 178 134	3,15	15	kos

161,86 EUR

Sidrišče Gekko Vario EN795

Dinamična nosilnost je 9 kN. Statična nosilnost je 12 kN.



101 178 101

101 178 102

101 178 103

101 178 104

Mere: 95 x 50 x 14 mm
Material: nerjaveče jeklo Niro
Norma: EN 795

Št. artikla	Uporaba za	Dolžina vijakov mm	EM
101 178 101	kovina	40	kos
101 178 102	beton	100	kos
101 178 103	les	120	kos
101 178 104	strešnik	160	kos



44,55 EUR



WEB-KATALOG





Zaščitne rokavice Cool Grip

Material: viskoza, poliester, elastan
 Premaz: nitrilna pena
 Norma: EN 388
 Kategorija: kategorija II



WEB-KATALOG



Akcijska cena velja samo pri naročilu nad 12 parov.

Št. artikla	Velikost	Barva	Koda barve	pak.	EM
101 175 434	8	modra	oranžna	12	par
101 175 435	9	modra	bela	12	par
101 175 436	10	modra	rumena	12	par

1,97 EUR



Zaščitne rokavice Driver

Material: goveje usnje
 Norma: EN 388
 Kategorija: kategorija II



WEB-KATALOG

Akcijska cena velja samo pri naročilu nad 12 parov.

Št. artikla	Velikost	Barva	pak.	EM
101 175 407	9	bela	12	par
101 175 408	10	bela	12	par
101 175 332	11	bela	12	par

3,36 EUR



Varnostne rokavice MaxiFlex®Cut 34-8743

Material: steklena vlakna / najlon
 Premaz: nitril-mikro pena
 Norma: EN 388
 Kategorija: kategorija II

5,95 EUR



WEB-KATALOG

Akcijska cena velja samo pri naročilu nad 12 parov.

Št. artikla	Velikost	Barva	Koda barve	pak.	EM	Cena v EUR
101 176 105	8	zelena/črna	oranžna	12	par	6,01
101 175 187	9	zelena/črna	bela	12	par	5,95
101 175 188	10	zelena/črna	rumena	12	par	5,95
101 175 189	11	zelena/črna	črna	12	par	6,01

jori
by ELTEN

Varnostni nizki čevelj Flex Low S1P



Več velikosti najdete
v spletni trgovini.



Material: tekstil
Dno: PU/PU podplat jo_TIGHT
Vmesni vložek: nekovinska zaščita pred vbodom

Št. artikla	Velikost	EM
101 199 903	42	par

63,46 EUR

jori
by ELTEN

Varnostni nizki čevelj Swift Boa Low S3



Več velikosti najdete
v spletni trgovini.



Material: hidrofobirana mikrotkanina
Dno: GUMMI/PU podplat jo_ATHLETIC
Vmesni vložek: nekovinska zaščita pred vbodom

Št. artikla	Velikost	EM
101 199 894	42	par

93,64 EUR





Nogavice Top Winter



WEB-KATALOG

Material: 58% Thermolite®, 20% CoolMax®Fresh®, 10% najlon, 4% merino volna, 4% akril, 2% Lycra®elastan, 2% ogljikovih vlaken

Št. artikla	Velikost	Barva	EM
101 179 751	39-41 (S)	antracitna	par
101 179 752	42-44 (M)	antracitna	par
101 179 753	45-47 (L)	antracitna	par

9,99 EUR



Osvežilec čevljev Boot Protect

STALOC osvežilec Boot Protect za škornje, športne čevlje, čevlje za prosti čas in delovne čevlje.



WEB-KATALOG

Št. artikla	Barva	Vsebina ml	EM
110 642 227	brezbarvna	500	kos

12,61 EUR



Delovne hlače Activiq 2250



Več velikosti najdete v spletni trgovini.

Velikost: 50
Material: 65 % poliester / 35 % bombaž
Kolenski ščitniki: ne

Št. artikla	Barva	Teža g/m ²	EM
101 169 034	črna/antracitna	270	kos

54,70 EUR



Ženske hlače Activiq 2550

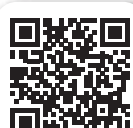

Več velikosti najdete v spletni trgovini.

Velikost: 38
Material: 65 % poliester / 35 % bombaž
Kolenski ščitniki: ne

Št. artikla	Barva	Teža g/m ²	EM
101 169 925	črna/antracit	270	kos

54,70 EUR





Brezrokavnik Activiq 7250



Več velikosti najdete v spletni trgovini.

Velikost: L
Material: 65 % poliester / 35 % bombaž

Št. artikla	Barva	Teža g/m ²	EM
101 170 637	črna/antracitna	270	kos

64,⁷² EUR



Jakna Activiq



Več velikosti najdete v spletni trgovini.

Velikost: L
Material: 65 % poliester / 35 % bombaž

Št. artikla	Barva	Teža g/m ²	EM
101 169 166	črna/antracitna	270	kos

68,⁶⁹ EUR



T-majica Iconic T



Več velikosti najdete v spletni trgovini.

Velikost: L
Material: 50% bombaž, 50% poliester

Št. artikla	Barva	Teža g/m ²	EM
101 172 690	temno siva, melirana	150	kos

3,⁷⁵ EUR



LEINA-WERKE
 EIN STARKER PARTNER BRINGT SICHERHEIT

Komplet prve pomoči za motorna vozila Compact

Vsebina:

1 x obliž v roli DIN 13019-A, 40 x 2,5 cm, 4 x lepilni povoj za rane DIN 13019-E, 10 x 6 cm, 2 x povoj za prste, 2 x povoj za prste, 12 x 2 cm, 2 x obliž 1,9 x 7,2 cm, 4 x obliž 2,5 x 7,2 cm, 1 x paket povojev, majhni, DIN 13151-K, 2 x paket povojev, srednji, DIN 13151-M, 1 x paket povojev, veliki, DIN 13151-G, 1 x vpojna gaza DIN 13152-BR, 40 x 60 cm, 1 x vpojna gaza DIN 13152-A, 60 x 80 cm, 2 x fiksni povoj DIN 61634-FB, 40 x 6 cm, 2 x fiksni povoj DIN 61634-FB, 40 x 8 cm, 1 x termo odeja, 160 x 210 cm, zlato/srebrna, 6 x kompresijski obliž 10 x 10 cm, 1 x škarje, 4 x rokavice za enkratno uporabo DIN EN 455, 2 x vlažilni robček za čiščenje nepoškodovane kože, 2 x obrazna maska DIN EN 14683, 1 x navodilo uporabe prve pomoči, 1 x seznam vsebine.

Norma: DIN 13164
 Barva: rdeča s črnim napisom

Št. artikla	Mere mm	Material	EM
101 175 376	215 x 55 x 130	najlon	KAR



WEB-KATALOG

8,⁹⁶ EUR

Škatla prve pomoči Wound Care

Skoraj vse, kar je potrebno za zdravljenje manjših ran v priročnem dozirniku.

Vsebina:

40 x robček za čiščenje ran (REF 3227)
 40 x tekstilni obliž Salvequick (REF 6444)
 45 x vodoodbojni obliž Salvequick (REF 6036)
 21 x tekstilni obliž XL Salvequick (REF 6470)
 1 x rola elastičnega povoja "Soft Foam", 60 mm x 4,5 m (REF 51011010) v dozirniku iz ABS umetne mase.

Uporaba za: krvavitve

Št. artikla	Mere mm	EM
101 187 865	310 x 160 x 200	kos



WEB-KATALOG

34,⁹⁰ EUR

Omara s krilnimi vrati Schedo

Nosilnost se nanaša na enakomerno razporeditev teže.

Oprema: po 4 nastavljive police vključno s cinkanim držalom.



WEB-KATALOG



Nosilnost / na dno: 100 kg

Št. artikla	Višina mm	Širina mm	Globina mm	Barva	EM	Cena v EUR
107 869 876	1950	930	400	svetlo siva RAL 7035	kos	296,14
107 869 877	1950	930	400	svetlo siva RAL 7035/svetlo modra RAL 5012	kos	296,14
107 869 878	1950	930	500	svetlo siva RAL 7035	kos	329,91
107 869 879	1950	930	500	svetlo siva RAL 7035/svetlo modra RAL 5012	kos	329,91

296,¹⁴ EUR



Paletni viličar GS 25

Vodilna kolesa iz gume z aluminijastim notranjim jedrom, bremensko kolo Tandem iz belega najlona.

Dolžina vilic: 1150 mm

Št. artikla	Izvedba	Nosilna moč kg	Teža kg	EM
107 856 188	Tandem	2500	63	kos



WEB-KATALOG

364,⁰⁹ EUR



Označevalni trak za tla, 50mm



WEB-KATALOG

od **101,¹⁴** EUR

Dolžina traku: 50 m
Material: umetna masa, PVC
Vrsta pritrditve: s samolepilno podlago

Št. artikla	Barva	EM	Cena v EUR
107 861 248	rumena	kos	101,14
107 861 249	rdeča	kos	101,14
107 861 250	modra	kos	101,14
107 861 251	bela	kos	101,14
107 861 252	črna/rumena	kos	169,98

Talna oznaka v obliki črke T, 50 mm

Za hitro in varno označevanje poti.

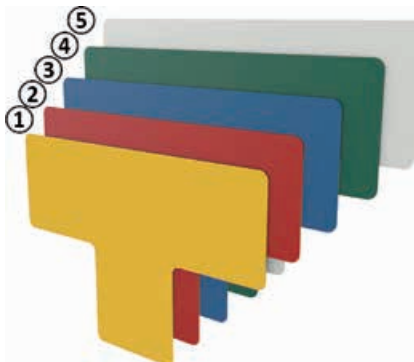

WEB-KATALOG

Material: umetna masa, PVC
Vrsta pritrditve: s samolepilno podlago

Št. artikla	Barva	EM
107 861 211	rumena	kos
107 861 212	rdeča	kos
107 861 213	modra	kos
107 861 214	bela	kos

0,⁷⁵ EUR

Talna oznaka v obliki črke L, 50 mm

Za hitro in varno označevanje poti.

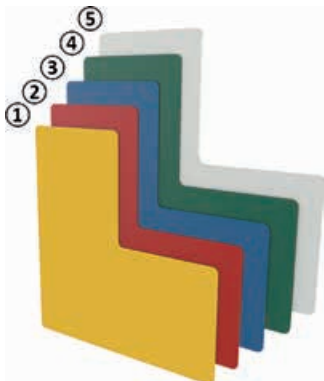

WEB-KATALOG

Material: umetna masa, PVC
Vrsta pritrditve: s samolepilno podlago

Št. artikla	Barva	EM
107 861 215	rumena	kos
107 861 216	rdeča	kos
107 861 217	modra	kos
107 861 218	bela	kos

0,⁶⁵ EUR

Označevalni trak za tla, 75 mm

Za hitro in varno označevanje poti.



WEB-KATALOG

Dolžina traku: 50 m
Material: umetna masa, PVC
Vrsta pritrditve: s samolepilno podlago

Št. artikla	Barva	EM
107 861 253	rumena	kos
107 861 254	rdeča	kos
107 861 255	modra	kos
107 861 256	bela	kos

119,³⁸ EUR

Talna oznaka v obliki črke T, 75 mm

Za hitro in varno označevanje poti.

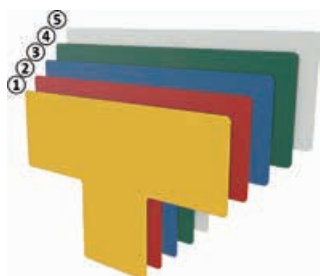

WEB-KATALOG

Material: umetna masa, PVC
Vrsta pritrditve: s samolepilno podlago

Št. artikla	Barva	EM
107 861 219	rumena	kos
107 861 220	rdeča	kos
107 861 221	modra	kos
107 861 222	bela	kos

1,31 EUR**Talna oznaka v obliki črke L, 75 mm**

Za hitro in varno označevanje poti.



WEB-KATALOG

Material: umetna masa, PVC
Vrsta pritrditve: s samolepilno podlago

Št. artikla	Barva	EM	Cena v EUR
107 861 223	rumena	kos	1,09
107 861 224	rdeča	kos	1,11
107 861 225	modra	kos	1,11
107 861 226	bela	kos	1,11

od **1,09** EUR**Talni okvir DIN A5**

Za preprosto označevanje parkirišč, površin v skladiščih ali odlagalnih površin, itd., samolepilni.



WEB-KATALOG

Velikost: 290 x 230 mm
Material: umetna masa, PVC

Št. artikla	Barva	EM
107 861 257	rumena	kos
107 861 258	rdeča	kos
107 861 259	modra	kos
107 861 260	bela	kos

3,19 EUR**Talni okvir DIN A4**

Za preprosto označevanje parkirišč, površin v skladiščih ali odlagalnih površin, itd., samolepilni.



WEB-KATALOG

Velikost: 380 x 290 mm
Material: umetna masa, PVC

Št. artikla	Barva	EM
107 861 261	rumena	kos
107 861 262	rdeča	kos
107 861 263	modra	kos
107 861 264	bela	kos

4,04 EUR**Opozorilna nalepka - prepoved za viličarje**

Za hitro in zanesljivo varnostno označitev v skladu z ASR A1.3 / DIN EN ISO 7010.



WEB-KATALOG

Material: umetna masa, PVC
Vrsta pritrditve: s samolepilno podlago

Št. artikla	Velikost mm	EM
107 861 273	450	kos

34,40 EUR**Talna nalepka - prepovedan prehod**

Za hitro in zanesljivo varnostno označitev v skladu z ASR A1.3 / DIN EN ISO 7010.



WEB-KATALOG

Material: umetna masa, PVC
Vrsta pritrditve: s samolepilno podlago

Št. artikla	Velikost mm	EM
107 861 274	450	kos

34,40 EUR

Talna nalepka - obvezne zaščitne slušalke

Za hitro in zanesljivo varnostno označitev v skladu z ASR A1.3 / DIN EN ISO 7010.



WEB - KATALOG

Material: umetna masa, PVC
Vrsta pritrditve: s samolepilno podlago

Št. artikla	Velikost mm	EM
107 861 275	450	kos

34,40 EUR

Talna nalepka - obvezna zaščitna obutev

Za hitro in zanesljivo varnostno označitev v skladu z ASR A1.3 / DIN EN ISO 7010.



WEB - KATALOG

Material: umetna masa, PVC
Vrsta pritrditve: s samolepilno podlago

Št. artikla	Velikost mm	EM
107 861 276	450	kos

34,40 EUR

Talna nalepka - obvezna pot za pešče

Za hitro in zanesljivo varnostno označitev v skladu z ASR A1.3 / DIN EN ISO 7010.



WEB - KATALOG

Material: umetna masa, PVC
Vrsta pritrditve: s samolepilno podlago

Št. artikla	Velikost mm	EM
107 861 277	450	kos

34,40 EUR

Talna nalepka - pozor, viličar

Za hitro in zanesljivo varnostno označitev v skladu z ASR A1.3 / DIN EN ISO 7010.

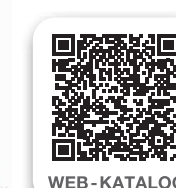

WEB - KATALOG

Material: umetna masa, PVC
Vrsta pritrditve: s samolepilno podlago

Št. artikla	Velikost mm	EM
107 861 278	450	kos

34,40 EUR

Viseč prozoren žepek DIN A5, ležč

Trpežen prozoren žep z dolgo življenjsko dobo za obešanje ali pritrditev.



WEB - KATALOG



Material: umetna masa, PVC
Izvedba: za obešanje

Št. artikla	Mere mm	Barva	EM
107 861 227	230x205	rumena	kos
107 861 228	230x205	rdeča	kos
107 861 229	230x205	modra	kos
107 861 230	230x205	zelena	kos

1,64 EUR

Sponka za prozoren žepek

Univerzalna sponka za pritrditev visečih prozornih žepkov na folijo ali na mrežaste zabojnike ter mrežaste površine.



WEB - KATALOG

Material: jeklo
Izvedba: za obešanje na folije in rešetke

Št. artikla	Dolžina mm	Širina mm	EM
107 861 231	41/31	13/9	kos

0,05 EUR

Luknjač za prozorne žepke, umetna masa

Za hitro pritrditev visečih prozornih žepkov na kartonske škatle in drugo pakirno embalažo iz folije ali tekstila.



WEB-KATALOG

Material: umetna masa, PP
Izvedba: za pritrditev na kartonske škatle

Št. artikla	Dolžina mm	Širina mm	EM	
107 861 232	12	11	kos	0,03 EUR

Vezica za prozoren žepok, umetna masa

Za preprosto pritrditev in odstranitev prozornih žepkov na cevi, kable in profile.

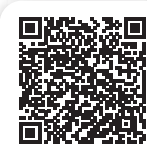
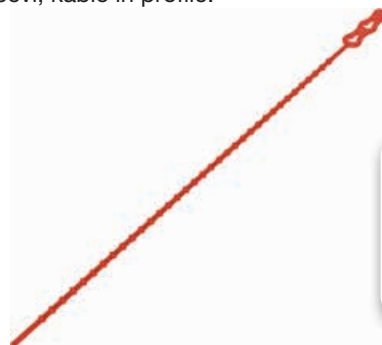

WEB-KATALOG

Material: umetna masa, PE
Izvedba: za pritrditev na cevi in prečke

Št. artikla	Dolžina mm	EM	
107 861 233	320	kos	0,16 EUR

Samolepilni prozoren žepok DIN A5, ležeč

Trpežen prozoren žepok z dolgo življenjsko dobo za prilagojeno lepljenje.



WEB-KATALOG

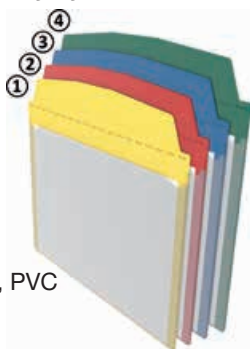

Material: umetna masa, PVC
Izvedba: samolepilni

Št. artikla	Barva	EM	
107 861 234	rumena	kos	1,93 EUR
107 861 235	rdeča	kos	
107 861 236	modra	kos	
107 861 237	zelena	kos	

Kanban žepki, zgoraj odprti

Trpežen žepok z dolgo življenjsko dobo za vstavljanje v manjše transportne zaboje, euro-zaboje, Kanban table, itd.

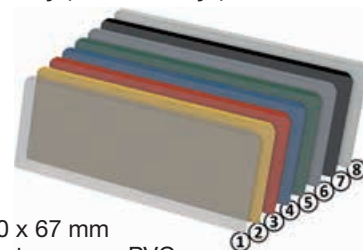

Velikost: 200 x 67 mm
Material: umetna masa, PVC

Št. artikla	Barva	EM	
107 861 238	prozorna	kos	0,76 EUR
107 861 239	rumena	kos	
107 861 240	rdeča	kos	
107 861 241	modra	kos	
107 861 242	bela	kos	



WEB-KATALOG

Nosilec za kartice Kanban

Univerzalni nosilec za kartice Kanban, žepke z etiketami ali dokumente.

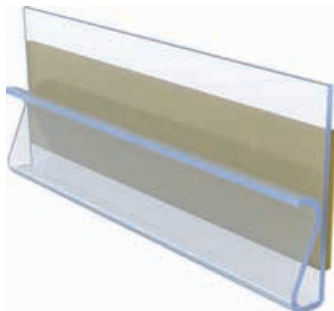

WEB-KATALOG

Material: umetna masa, PVC
Uporaba za: dokumente / Kanban-kartice / žepke za etikete

Št. artikla	Velikost mm	EM	
107 861 243	70 x 30	kos	0,43 EUR

Kanban viseči nosilec za etikete

Za shranjevanje Kanban kartic ali dokumentov.



WEB-KATALOG

Material: umetna masa, brez PVC-ja

Št. artikla	Velikost mm	EM	
107 861 244	110 x 78	kos	2,13 EUR

Kanban nosilec za etikete, samolepilni

Za shranjevanje Kanban kartic ali dokumentov.



Material: umetna masa, brez PVC-ja

Št. artikla	Velikost mm	EM
107 861 245	110 x 87	kos

1,13 EUR

Natični žep za napise, samolepilni

Za shranjevanje napisov, etiket.

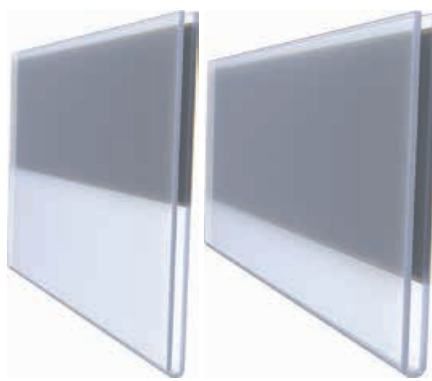

107 861 247

107 861 246

Št. artikla	Višina mm	Dolžina mm	EM
107 861 246	27	100	kos
107 861 247	38	100	kos

0,76 EUR

Magnetni okvir za dokumente DIN A4

Za spremenljivo in strukturirano podajanje informacij.
Z dobrim oprijemom na kovinskih površinah.

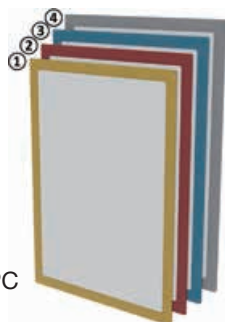

Velikost: 327 x 240 mm
Material: umetna masa, PC

Št. artikla	Barva	EM
107 861 265	rumena	kos
107 861 266	rdeča	kos
107 861 267	modra	kos
107 861 268	siva	kos

6,93 EUR

Magnetni okvir za dokumente DIN A3

Za spremenljivo in strukturirano podajanje informacij.
Z dobrim oprijemom na kovinskih površinah.

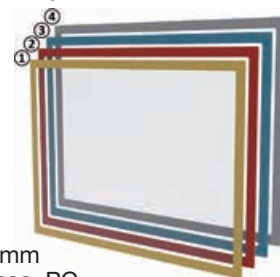

Velikost: 450 x 327 mm
Material: umetna masa, PC

Št. artikla	Barva	EM
107 861 269	rumena	kos
107 861 270	rdeča	kos
107 861 271	modra	kos
107 861 272	siva	kos

11,63 EUR

fischer 

injekcijska malta FIS AB, z L-Boxx

Pritrditev z umetno smolo brez razpiranja, s hibridno malto brez stirola.

Prednosti izdelka:

- Močna hibridna malta za visoke obremenitve v skoraj vseh materialih.

Obseg dobave:

- 18 x kartuša FIS AB 300 T.
- 36 x statični mešalec.
- 1 x Fischer L-Boxx. **brezplačno priložena.**



Št. artikla	EM
110 690 073	kos



198,12 EUR





Barva za zaščito pred rjo RAL 9007 PIKO

Področja uporabe:

korozijska zaščita na konstrukcijah, vozilih in strojih iz železa, jeklih, inoxu, aluminiju in ostalih barvnih kovinah, trdih umetnih masah itd. Barva primerna za podoželje, mesta, industrijo in morje. Uporaben kot nov in obnovitveni premaz, kot osnovni in prekrivni premaz, kot osnovni premaz tudi za 2K prekrivni lak.



WEB-KATALOG



Št. artikla	Vsebina ml	Pakiranje	Barva	RAL številka	Izvedba	EM
110 662 011	400	pločevinka	jeklo, sivo	9007	barva proti koroziji	kos

33,³¹ EUR



Zink Pur barva s cinkovim prahom

Zink Pur barva s cinkovim prahom je kovinski pigmentni premaz, ki aktivno ščiti kovinske podlage pred korozijo.

Prednosti izdelka:

- **Učinkovita protikorozijska zaščita s kovinskim pigmentnim premazom.**
- 98,5% delež cinka v pigmentu.

Nasvet: 95% delež cinka v suhem filmu
Temperaturna obstojnost: od -20 °C do +500 °C

Št. artikla	Vsebina ml	Barva	Pakiranje	pak.	EM
110 662 017	375	temno siva	pločevinka	8	kos

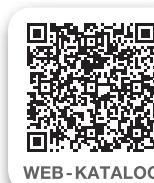

WEB-KATALOG



21,⁷¹ EUR



Set čopičev, 3-delni

Št. artikla	Širina mm	EM
101 192 008	25, 35, 50	SA



WEB-KATALOG

1,¹⁶ EUR



Zaščina folija za površine, prozorna 4848

PE-folija za zanesljivo zaščito občutljivih površin.

Prednosti izdelka:

- **Samolepilna.**
- UV-stabila - uporabna do 4 tedne in preprosta za odstranjevanje.
- Temperaturna obstojnost od -10 do +60 °C.
- Obdelovalna temperatura > +5 °C.



111,³⁵ EUR

Št. artikla	Širina x Dolžina x Debelina traku mm	Barva	Raztezek pri pretrgu %	EM
110 630 081	1000 x 10000 x 0,048	prozorna	200	kos



WEB-KATALOG

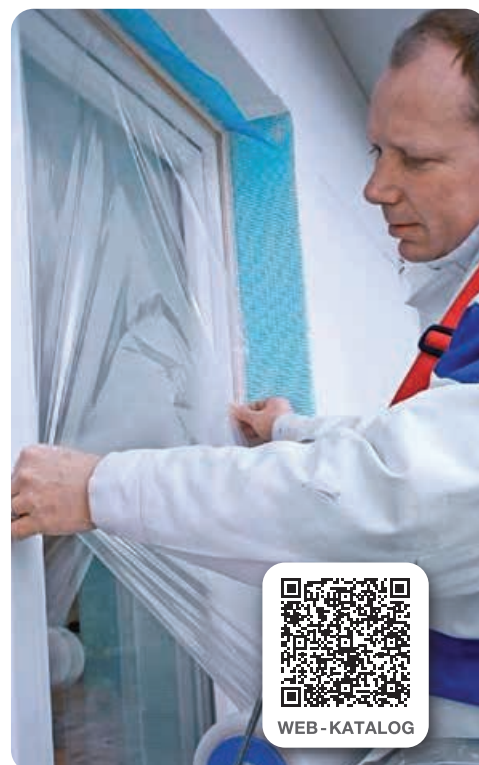

tesa

Univerzalni PVC-pakirni lepilni trak 4120Prednosti izdelka:

- Iz preverjene PVC-folije.
- Dober oprijem na različnih površinah.
- Toplotno odporen (kratkoročno) do približno +70 °C.
- Odporen na mraz (skladiščen mora biti pri sobni temperaturi) do približno -20 °C.



WEB - KATALOG

Debelina traku:
Lepilo:

0,049 mm
naravni kavčuk

od **2,⁵⁷** EUR

Št. artikla	Širina traku mm	Dolžina traku m	Barva	Raztezek pri pretrgu %	Pretržna sila N/cm	pak.	EM	Cena v EUR
110 637 700	38	66	prozorna	75	46	48	kos	2,57
110 637 702	50	66	prozorna	75	46	36	kos	3,27
110 637 701	50	66	rjava	75	46	6	kos	3,27

tesa

Obojstranski lepilni trak 4965Področja uporabe:

- Za montažo delov ABS iz umetne mase v avtomobilski industriji.
- Nameščanje dekorativnih profilov in okrasnih letev v industriji pohištva.
- Za zapiranje cevakov.
- Za lepljenje aluminijastih pločevin.

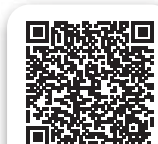

WEB - KATALOG



Barva: prozorna
Temperaturna obstojnost: do +100 °C (kratkoročno +200 °C)

Št. artikla	Debelina traku mm	Širina traku mm	Dolžina traku m	pak.	EM	Cena v EUR
110 630 083	0,21	9	50	32	kos	12,93
110 630 045	0,21	19	50	16	kos	27,04
110 630 086	0,21	25	50	12	kos	35,65
110 630 088	0,21	50	50	6	kos	71,06

od **12,⁹³** EUR

tesa

Dvostranski lepilni trak s podlago iz tkanine tesafix® 4964Raba:

- Za lepljenje tkanin.
- Za lepljenje tepihov in talnih oblog.
- Za polaganje kabelskih kanalov.



WEB - KATALOG



Barva: bela
Temperaturna obstojnost: kratkoročna 110°C

Št. artikla	Debelina traku mm	Širina traku mm	Dolžina traku m	pak.	EM
110 630 151	0,39	9	50	16	kos

13,⁸⁵ EUR



Nastavljiv lepilni žebelj za tapete in omet (1 kg)

Inovativen lepilni žebelj tesa® ne drži le na občutljivih površinah, kot so tapete ali omet, temveč je tudi nastavljiv po višini.

Prednosti izdelka:

- Nastavljiv lepilni žebelj za občutljive, strukturirane podlage, kot so npr. tapete.
- Drži predmete do **1 kg na žebelj** (2 kg pri dveh žeblih).
- Pri odstranitvi ne pušča sledi.
- Lepilni žebelj lahko z novim lepilnim trakom za tapeto in omet, preprosto ponovno uporabite.

Vsebina: 2 žeblja / 3 lepilni trakovi.

Nasvet: nastavljiv

Št. artikla	Zadrževalna moč do kg	Barva / dekor	EM
110 637 713	1	bela	kos



WEB-KATALOG



4,74 EUR



Nastavljiv lepilni žebelj za tapete in omet (2 kg)

Inovativen lepilni žebelj tesa® ne drži le na občutljivih površinah, kot so tapete ali omet, temveč je tudi nastavljiv po višini.

Prednosti izdelka:

- Nastavljiv lepilni žebelj za občutljive, strukturirane podlage, kot so npr. tapete.
- Drži predmete do **2 kg na žebelj** (4 kg pri dveh žeblih).
- Pri odstranitvi ne pušča sledi.
- Lepilni žebelj lahko z novim lepilnim trakom za tapeto in omet, preprosto ponovno uporabite.

Vsebina: 2 žeblja / 6 lepilnih trakov.

Nasvet: nastavljiv

Št. artikla	Zadrževalna moč do kg	Barva / dekor	EM
110 637 714	2	bela	kos



WEB-KATALOG



5,54 EUR



Nastavljiv lepilni žebelj za keramične ploščice in kovino (3 kg)

Inovativni lepilni žebelj je pametna alternativa vrtanju, primeren za varno obešanje predmetov, težkih do 3 kg, za notranjo uporabo.

Prednosti izdelka:

- Nastavljiv lepilni žebelj za gladke, trdne površine kot so npr. keramične ploščice.
- Drži predmete do **3 kg na žebelj** (6 kg pri dveh žeblih).
- Pri odstranitvi ne pušča sledi.
- Lepilni žebelj lahko z novim lepilnim trakom za keramične ploščice in kovino, preprosto ponovno uporabite.

Vsebina: 2 žeblja / 3 lepilni trakovi.

Nasvet: nastavljiv

Št. artikla	Zadrževalna moč do kg	Barva / dekor	EM
110 637 712	3	bela	kos



WEB-KATALOG



4,74 EUR

G GEBOL**Pištola za kartuše Super Profi**

WEB-KATALOG

Material: kovina

Št. artikla Uporaba za EM
101 102 293 kartuše, 310 ml kos

13,17 EUR**Set lopatic za fugiranje Quartett**

Iz elastične umetne mase za oblikovanje različnih fug.
Dobava v škatli iz umetne mase.



WEB-KATALOG

Material: umetna masa

Št. artikla Barva Vsebina kos EM
101 192 289 rdeča 4 kos

8,16 EUR**illbruck**
making it perfect.**Silikon za okenske in priključne reže FA101**

Glavna področja uporabe:
za tesnenje oken, priključnih rež in ostalih gibljivih fug.

Področja uporabe:

silikon illbruck FA101 za okna in priključne reže je posebno primeren za tesnenje oken, priključnih rež in ostalih gibljivih fug. Zagotavlja trajen in dober oprijem na mnogih površinah z zaprtimi porami, kot so eloksiran aluminij, poliakrilati, polikarbonati, lakiran ali loščen les ter steklo in glazirane površine.

Pozor:

Silikoni se ne smejo barvati.



WEB-KATALOG

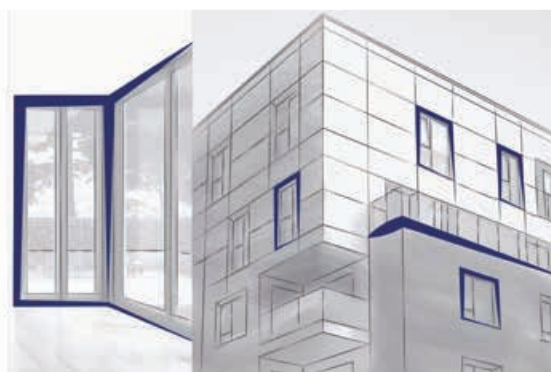

Št. artikla	Barva	Vsebina ml	Pakiranje	pak.	EM	Cena v EUR
110 601 231	prozorna	310	kartuša	20	kos	2,99
110 601 232	bela	310	kartuša	20	kos	2,99
110 601 235	svetlo siva	310	kartuša	20	kos	5,00
110 601 190	betonsko siva	310	kartuša	20	kos	5,13
110 601 236	črn	310	kartuša	20	kos	6,05
110 601 230	prozorna	600	vrečka	20	kos	4,49
110 601 179	črna	600	vrečka	20	kos	4,99

od **2,99** EUR



Akril, 10% - LD702

Enokomponentna akrilna disperzija je primerna za izolacijo fug v zaprtih prostorih z manj gibanja, pa tudi za izolacijo rež in fug, npr. na stropu, montažnih stenah, okenskih policah in polknih ter za polnjenje razpok in fug v poroznem betonu, kamnu, ometu in lesu.



WEB-KATALOG

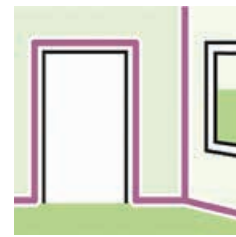

Št. artikla	Barva	Vsebina ml	Pakiranje	pak.	EM	Cena v EUR
110 602 112	siva	310	kartuša	20	kos	1,49
110 602 125	bela	310	kartuša	20	kos	1,39

od **1,39** EUR



Gladilno sredstvo AA301, sprej

Za glajenje svežih tesnilnih površin.

Gladilno sredstvo AA301 je na voljo v razpršilki in pripravljeno za uporabo. Dodatno redčenje z vodo ni potrebno.



WEB-KATALOG



Št. artikla	Izvedba	Pakiranje	Vsebina ml	pak.	EM
110 642 131	Pripravljen za uporabo.	pršilna plastenka	750	12	kos

5,98 EUR



Tesnilo za fugiranje v visokogradnji SP525

Tesnilo visokih gradbenih rež Illbruck SP525 je elastična tesnilna masa na enokomponentni hibridni osnovi. Pri stiku z vlago se enokomponentni izdelek polimerizira.

Področje uporabe:

- Trajno elastično tesnilo priključnih in gibljivih rež v notranjosti in na prostem po DIN 18540 - F, ISO 11600.
- Zatesnitev okenskih in vratnih priključnih rež.
- Primerno tudi za posebno namensko uporabo, npr. reže v bližini živil.



WEB-KATALOG



4,49 EUR

Št. artikla	Vsebina ml	Pakiranje	Barva	pak.	EM
110 603 135	310	kartuša	betonsko siva	1	kos
110 603 137	310	kartuša	bela	12	kos



Tesnilni premaz SP925

Tesnilni premaz SP925 se polimerizira v gibljivo tesnilno membrano preko raztezne reže med različnimi gradbenimi deli in se uporablja tudi za zatesnitev prehodnih tesnilnih nivojev mehanskih pritrdilcev. Ta sloj poskrbi za zračno/vodotesno priključitev različnih konstrukcijskih sistemov.

Barva: antracitna
 Vsebina: 310 ml
 Pakiranje: kartuša
 Rok trajanja približno: 12 mes

Št. artikla	RAL številka	pak.	EM
110 603 155	7016	12	kos

6,69 EUR



WEB-KATALOG



illbruck
making it perfect.



EPS lepilo PU010

PU010 je hitro sušeče poliuretansko lepilo za obdelavo z montažno pištolo. Odlično je za hitro montažo mavčnih plošč, izolacije ali zvočnih plošč, ETICS, za prekrivanje strešnih površin in podobno. Lepilna pena ETICS je primerna za lepljenje EPS-izolirnih plošč na različnih podlagah.

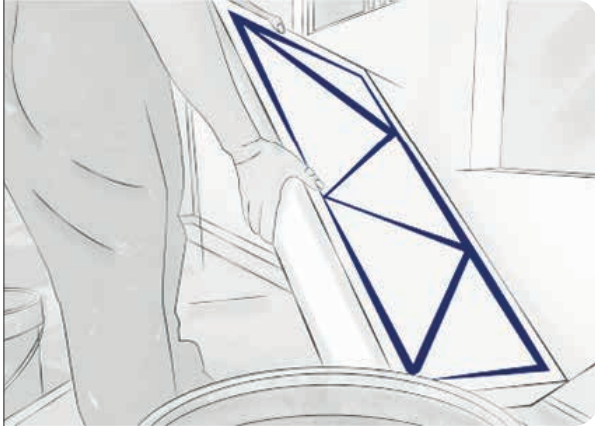

Požarni razred: B1

Št. artikla	Barva	Vsebina ml	Izstopni volumen pene približno l	pak.	EM
110 611 585	zelena	750	30	13	kos

4,19 EUR



Fugirna lopatica Fugenfux

Zagotovi diskretne, ozke fuge in popolni videz. Možno enakomerno fugiranje v levo in desno stran za trikotne fuge po standardu DIN.



101 192 544



101 192 543

od **6,08** EUR

Št. artikla	Barva	Material	Vsebina kos	Raba	EM	Cena v EUR
101 192 543	rumena	umetna masa	2	za oglete fuge, 4,3 x 5,3 mm	kos	7,84
101 192 544	oranžna	umetna masa	1	za oglete fuge, 6,3 / 8,3 / 10 mm / za okrogle fuge, 13 / 21 mm	kos	6,08



Čistilo za lepila in tesnila SQ-740

Ni primerno za: občutljive umetne mase kot so npr. PVC, sintetika, linolej itd.



Tip: SQ 740

Št. artikla	Vsebina ml	Pakiranje	pak.	EM
110 643 410	400	sprej pločevinka	12	kos

5,51 EUR

DUPLI-COLOR®**Dupli-Color lak v spreju Prima**

Hitro sušenje kakovostne nitro kombinacije na osnovi akrila za številne možnosti uporabe. Uporabno za kovine, les, papir, karton, steklo, blago, lakirne snovi iz trde plastike, itd.

Prednosti izdelka:

- **Visokokakovostni akril.**
- Hitro sušenje.
- Dober izkoristek.
- Zelo dober sijaj.
- Odporen na vremenske vplive, neobčutljiv na svetlobo in ne porumeni.
- Odporen na praske, sunke in udarce.

Nasvet: pred porabo pločevinko tresite 3 minute.

Izdaten:

Glede na lastnosti površine in barvo površine zadostuje 400 ml za približno 0,8-1,5 m² glede na odtenek barve.

Št. artikla	Vsebina ml	Barva	RAL številka	Nasvet	pak.	EM
110 660 078	400	prozoren lak, sijaj		sijaj	6	kos
110 659 984	400	zlato rumena	1004	sijaj	6	kos
110 660 063	400	ognjeno rdeča	3000	sijaj	6	kos
110 660 052	400	prometno rdeča	3020	sijaj	6	kos
110 660 054	400	encijan modra	5010	sijaj	6	kos
110 660 066	400	moos zelena	6005	sijaj	6	kos
110 660 073	400	antracitno siva	7016	sijaj	6	kos
110 660 074	400	svetlo siva	7035	sijaj	6	kos
110 660 068	400	temno črna	9005	sijaj	6	kos
110 660 075	400	temno črna mat	9005	mat	6	kos
110 660 079	400	aluminij, bela	9006	svilnato mat	6	kos
110 660 071	400	bela	9010	sijaj	6	kos
110 660 076	400	čista bela mat	9010	mat	6	kos
110 660 072	400	prometno bela	9016	sijaj	6	kos



WEB-KATALOG

2,76 EUR**DUPLI-COLOR®****Dvobarvni Aerosol Art, sprej**

Sprej Aerosol-Art je primeren za les, kovino, papir, steklo ali trdo umetno maso, ki jo je mogoče barvati, pa tudi za različni tekstil. Lahko se uporablja tudi za umetniško oblikovanje ometa, betona in naravnega kamna. Odporen na praske in udarce.

Nasvet:

pred porabo pločevinko tresite 3 minute.



WEB-KATALOG

6,76 EUR

Št. artikla	Vsebina ml	Barva	RAL številka	Nasvet	pak.	EM
110 660 086	400	antracitna	7016	mat	6	kos

**Schüller
Ekkler****Prisma Color lak v spreju Antik**

Akrilna barva z visokim dekorativnim učinkom podobno kot peskano železo.

Primeren za vse kovinske površine kot tudi za les in številne umetne mase.

Prednosti izdelka:

- **Visokokakovostni akril.**
- Dekorativni sprej z videzom železnega oksida.
- S samodejnim čiščenjem ventila.



WEB-KATALOG

5,- EUR

Št. artikla	Vsebina ml	Barva	Nasvet	pak.	EM
110 660 012	400	črna	Antik	6	kos
110 660 036	400	grafitno siva	Antik	6	kos

SPRAYTOOL

Označevalni sprej fluorescentne barve

Št. artikla	Vsebina ml	Barva	pak.	EM
110 660 000	500	bela	12	kos
110 660 001	500	neon rumena	12	kos
110 660 002	500	neon zelena	12	kos
110 660 003	500	neon roza	12	kos
110 660 004	500	neon oranžna	12	kos
110 660 005	500	neon rdeča	12	kos
110 660 006	500	neon modra	12	kos



WEB - KATALOG

2,88 EUR



Turbo Wipes čistilne krpe



WEB - KATALOG

Št. artikla	Vsebina kos	pak.	EM	11,66	EUR
110 642 300	80	6	kos		



Merilni vrč

Iz polietilena, nelomljiv, odporen na olja, kisline in goriva. Prozoren z merilno skalo in lijakastim izlivom.



WEB - KATALOG

Št. artikla	Vsebina l	EM	Cena v EUR	5,82	EUR
101 163 871	1	kos	5,82		
101 163 872	2	kos	7,42		
101 163 873	3	kos	9,61		
101 163 874	5	kos	13,40	od	

Papirnate brisače na roli, modre, 2-slojne

Osnovni material: celulozni papir
 Izvedba: 2-slojni, perforiran
 Uporaba za: odvijanje navzven
 Število listov: 1000 kos



WEB - KATALOG



Št. artikla	Širina role mm	Dolžina role m	Format mm	Vsebina rol	EM
107 860 889	360	360	360 x 360/list	2	PK

63,98 EUR

Papirnate brisače na roli bele, 2-slojne

Osnovni material: koncentrirana mešanica celuloze
 Izvedba: 2-slojni, perforiran
 Uporaba za: odvijanje navzven
 Število listov: 1500 kos
 Obod ø: 40 mm



WEB - KATALOG



Št. artikla	Širina role mm	Dolžina role m	Format mm	Vsebina rol	EM
107 860 890	240	510	240 x 340/list	2	PK

57,86 EUR

SPLOŠNA PRAVILA POSLOVANJA

veljajoče Schachermayer d.o.o.

Naslov: Schachermayer d.o.o., Motnica 6, SI-1236 Trzin

Telefon +386 (0)1/ 5610 200 Telefaks: +386 (0)1/ 5610 220
E-mail: info@schachermayer.si
Online: www.schachermayer.si/kontakt

1. VELJAVNA SPLOŠNIH POGOJEV POSLOVANJA (»AGB«)

1.1. Za tiste sklenjene pogodbe vnesenih v knjigi podjetja LG Linz pod FN 378625 Schachermayer G.m.d.H., (posledično tudi kot dobavitelji-pomočeno) in med naročnikom, kupcem ali nalagodajalcem (posledično tudi kot »stranka« pomenovano), zaključene pogodbe, predvsem nabavne pogodbe, delovne pogodbe, ali ostale v izvedbo dane storitve (začetno obratovanje, montaže itd.) veljajo izključno sledeči AGB.

1.2. Kupec se podredi veljavi navedenih AGB. V primeru, da dobavitelj dolgotrajno poslovno sodeluje s stranko, veljajo sledeči AGB, tudi ko ni eksplicitno opozorjen na njihovo veljavo. Prav tako imajo sledeči AGB veljavo za vse z izvedbo povezane proleznostne gradnje. AGB veljajo tudi za gradnje dodatnega sredstva, tudi ko niso ločeno ustno ali pisno dogovorjeni. Pogovori z dobaviteljem postanejo veljavni samo takrat, ko so pisno potrjeni s strani dobavitelja.

1.3. Pravila, odstopajoča od teh AGB, ki se nahajajo zlasti v dobaviteljevi potrjeni pogodbi ali v ločeno dogovorjenih pogodbah, imajo prednost pred AGB. Splošni pogoji ali tiskovine kupca niso v nobenem primeru del pogodbe.

1.4. V kolikor je kupec potršnik v skladu s § 1 Odst. 1 Z 2 KSchG, vstopijo prisiljeni pogoji KSchG kot nadomestilo pravil AGB.

2. SKLENITEV POGODBE

2.1. Sporočila dobavitelja, tudi na povpraševanje kupca, so neobvezna tudi takrat, ko so v njih sporočene cene, termini in ostale tehnične specifikacije, tehniška poizvedba ali predlogi rešitev dobavitelja so prav tako brez jamstva, kot opisi ali vzorci. Enako velja, če dobavitelj na podlagi naročila kupca izda začasno potrdilno pogodbo.

2.2. Pogodbe se sklene, ko h kupcu prispe posredovana potrditvena pogodba od dobavitelja ali pri njeni odsotnosti, potrditev obave. Pogodba se vsekakor sklene tudi brez posredovane potrditvene pogodbe, v kolikor kupec ponudbo pisno potrdi, ali podpisane predloženo naročilo dobavitelja.

2.3. V kolikor od kupca podpisana potrditvena pogodba odstopa od njegovega naročila, v primeru dvoma velja potrditvena pogodba.

3. DOBAVA

3.1. V kolikor potrditveni nalog ne vsebuje navodil, velja kot dogovor ex works dobava (ustrezno po Incoterms).

3.2. Tudi če dobavitelj pogodbeno prevzame dobavo blaga, ostane kraj realizacije podjetje dobavitelja ali eksplicitno v potrditvenem nalogu navedeno dobavno skladišče.

3.3. Dogovorna dobava predpostavlja, da je dostavni naslov prevozen s težkim tovornjakom. Četudi dobavitelj ustrezno dogovorjo dobavo prevzame, nosi kupec zbrane stroške transporta in pakiranja (dostavni stroški).

3.4. Blago velja za dostavljeno tudi takrat, če po sporočilu dobavitelja odpremnemu oddelku ni od kupca takoj prevzeto v roku sedmih delovnih dni.

3.5. Blago je zavarovano proti transportnim poškodbam ali izgubam, samo na pisno odredbo in stroške kupca.

3.6. Kupec je zavezan dobavo pri predaji takoj, oziroma največ v štirih delovnih dneh predvsem na pravilnost in popolnost. Kupec izgubi pravico se sklicevati na pogodbeno neskladnost dobave, če preverjanje opusti, ali če neskladnosti ne navede po natančni pisni navedbi, takoj po trenutku, v katerem bi jo skladno s predpisi lahko prepoznal.

3.7. Zunanje prepoznane transportne poškodbe je potrebno takoj pri prejemu blaga navesti, ter njihove vrste in obseg nemudoma sporočiti dobavitelju oziroma še na kraju natančno zabeležiti na dobavnoico ali tovorni list in dobavitelju predati navedbo napak v podpis.

3.8. Nevarnost naključne pokvarjenosti ali naključne poškodbe, se prenese s sporočilom odpremnega oddelka, ali pod pogojem uporabna klavzula od Incoterms na kupca.

3.9. Določeno blago (kot vrata, ali drugo nepriročno blago) je kupcu dostavljeno na posebno izdelana sredstva za nalaganje (posebne palete, vozčki, itd.) Ta sredstva za nalaganje so v lasti dobavitelja in se vrnejo dobavitelju. Ta sredstva za nalaganje mora kupec do dviga dobavitelja ustrezno skladiščiti in na zahtevo izdati. Pri ne vračilu oziroma poškodbi se stroški tega sredstva za nalaganje zaračunajo kupcu.

4. ZAMUDA PREVZEMA

4.1. Kupec je zavezan prevzeti pošiljko na prevzemnem kraju in po potrebi ustrezno s pogodbeno usklajeno klavzulo od Incoterms. Veljavno zahtev zaradi pogodbeno neskladne dostave ali okoliščina, da kupec ni bil zmožen preveriti dostavo, ga ne opravičilo, da prevzem zavrne ali prestativi.

4.2. V kolikor se kupec znajde v zamudnem prevzemu, (posebej zaradi ne prevzema po sporočilu odpremnega oddelka dobavitelja), je blago na stroške in tveganje kupca, (i) pri dobavitelju ali pri tretji osebi skladiščena ali (ii) poslana kupcu. V kolikor je uskladiščeno pri dobavitelju, je ta opravičen zahtevati pristojbino, ki ustreza javnemu skladišču. Jamstvo dobavitelja namenske pokvarljivosti ali poslabšanje pri njem skladiščene blaga prevzame le v primeru namenske ali hude malomarnosti. Od tega ostanajo pravice dobavitelja nedotaknjene i.S.d. § 373 ff UGB.

4.3. V kolikor kupec v celoti ali delno ne prevzame blaga, lahko dobavitelj (i) po določiti naknadnega roka štirinajstih dni odstopi od pogodbe in/ ali (ii) zahteva odškodnino zaradi neizpolnitve, pri čemer je dobavitelj upravičen, brez poškodbenega in krivdnega dokazila zahtevati 30% trenutnega seštevka naročila in preko tega tudi nadomestilo resnično dodatno škodo in izgubo zaradi ušibnega dobička. Enako velja, če do prekinitve pogodbe pripejajo drugi, dobavitelju nevpiljni razlogi.

5. VIŠJA SILA

Višja sila in ostale nepredvidljive ali od dobavitelja nevpilne ovire, kot so delavski striki, prometne motnje, itd., kot tudi neobčajne nesreče dobavitelja ali njegovih dobaviteljev osvobodijo dobavitelja njegove obveznosti dostave, za čas trajanja njihovega učinka, in celo tudi takrat, ko so se izpolnila pri njegovem dobavitelju. Dobavitelja v tem primeru ne zadevajo zamudne posledice.

6. DOBAVNI TERMINI

6.1. Vse dobavne termine in dobavne roke razumemo kot neobvezujoče navedbe in veljajo s pridržkom nepredvidljivih dogodkov in ovir. Začetek dobavnega roka se prične (i) z dostopom potrditvene naloga dobavitelja pri kupcu ali (ii) pri manjkajoči potrditvenem nalogu s sporočilom odpremnega oddelka dobavitelja. Vsebujeje kupec sprejeta ponudba dobavitelja ali pisno predloženo naročilo dobavitelja ali kupcu dostavljen potrditveni nalog že dobavni termin namesto dobavnega roka, potemtakem velja prvi in ima prednost pred ureditvijo v (i) in (ii). V primeru, da je dobavni termin ali dobavni rok prekoračen za več kot šest tednov, ali je dostavljeno znotraj dobavnega roka manj blaga, se dobavitelj nanaša v zaostanku in mora kupec določiti vsaj šest tedenski rok naknadne dostave zamudnega blaga. Pri neuspešnem poteku naknadnega dostavnega roka, lahko kupec odstopi od pogodbe, v kolikor je sporočil odstop z določitvijo naknadnega dobavnega roka.

6.2. Dobavni roki v teklu po točki 6.1 so po sledeh navedenih okoliščinah prekinjeni in se nadaljujejo šele po odpravi prekinitvenega razloga: kršitev obveznosti sodelovanja kupca ali druge kršitve pogodbe kupca iz navedene, ali druge pogodbe, prekinitve, umika ali zarnude dobaviteljevega dobavitelja z dostavo dobavitelju, tehnične okvare na proizvodnih in transportnih napravah in vse višje sile po točki 5.

6.3. V kolikor traja eden od navedenih razlogov točki 6.2 več kot dva meseca, je dobavitelj, kot tudi kupec upravičen razrešiti pogodbo, zoper enostransko pisne razlage. Te pravice kupec ne poseduje (več), (i) kadar mora prekinitev zagovarjati ali (i) kot je dobavitelj kupcu v ustreznem roku naznanil odstranitve ovire in dostavo pošiljke.

7. DELNE DOSTAVE

Dobavitelju so dovoljene delne dostave, katere mora kupec prevzeti in plačati, v kolikor ni bilo nič nasprotnega izrecno dogovorjeno. Odstop od pogodbe ali drugačna razveljavitev pogodbe ne izniči pogodbo že delno dostavljenih dobav, izjemoma je navedba razloga razveljavitev ali odstopa od pogodbe, ki zavzema tudi že izvedene delne dostave.

8. JAMSTVO

8.1. Dobavitelj nudi jamstvo, da dobava ustreza v dobavnem nalogu določeni kvaliteti.

8.2. Ne vsebuje dobavni nalog nobenih navedb o kvaliteti blaga, ali je dobavitelj brez dobavnega naloga, potem jamči dobavitelj, da blago nakazuje navedeno kvaliteto, katero je bilo v ponudbi ali v pisno predloženo naročilo dobavitelja navedeno. Tudi v odsotnosti ponudbe ali pisno predložene naročila, da blago nakazuje kvaliteto ali storitev, ki je občajna za blago iste vrste na proizvodnem kraju in katera je razumno od kupca lahko tudi zahtevana.

8.3. Opisi blaga v oglasu ali drugih javnih objavah ne navajajo opis kvalitete blaga. V kolikor je kupec prejel vzorec, blago je v skladu z dogovorom, če ustreza vzorcu.

8.4. Odstopanja v meri, teži ali kвалiteti so dovoljena v okvirjih dogovorjenih ali obstoječih meril v državi dobavitelja. Enako velja za občajne tolerance na podlagi računskih principov pri ugotavljanju kvalitete.

8.5. Blago, nižje kvalitete, označeno kot na primer z »drua izbira«, je jamstvo ustrezno omejeno na lastnosti, katero lahko pričakujemo glede na posebno označbo blaga.

8.6. Za odstopanja proizvodne ali materialne narave v barvnih niansah blaga, se jamstvo ne nudi.

8.7. Za določitev pogodbene ustreznosti in pričetek jamstvenega roka, je odvisno od trenutka dobave oziroma prevzema ustrezno po točki 3 ali (pri oddaji pošiljke) na trenutke predaje prvemu transporterju, enako velja tudi ko nastopi oddaja pošiljke s strani dobavitelja. Jamstveni rok znša dve leti, toda od tega odstopajoče, šest mesecev za rabljene stroje in dvajset mesecev za nove stroje, pri čemer so stroji definirani v lesno in kovinsko predelovalno stroje. Vsekakor ustreza jamstveni rok kupcu dostavljenega blaga, tistemu roku, katerega proizvajalec blaga dobavitelju odobri in o katerem je bil kupec obveščen. Odprava napak ne vodi do njegovega podaljšanja.

8.8. V kolikor se je pravočasna navedba napak izvršila in od kupca dokazana pogodbeno neskladnost blaga, je dobavitelj upravičen znotraj ustreznega roka pogodbeno neskladnost odstraniti, z odpravo napake na dobavi (izboljšavo) ali preko nadomestne dobave (zamenjave). Prevozni stroški ne povrne dobavitelj tudi takrat, v kolikor nastanjo kupcu pri jamstvenem primeru. Veljavo je tudi v teh primerih potrdilna, v katerih dobavitelj izvzede izboljšavo ali zamenjavo blaga, kot tudi v primerih, ki ukrepe upravičen samo izvede. V kolikor je izboljšava ali zamenjava nemogoča ali za dobavitelja povezana z neprimerljivimi stroški, lahko kupec zahteva samo razveljavitev pogodbe. Zahtevk za zmanjšanje cene je izključen. Dobavitelj je zavezan od številnih poskusov izboljšav. Kupec je le s pisnim dovoljenjem dobavitelja upravičen vrtni blago. V vseh primerih je dobropis izvršen za največ deset odstotkov efektivno plačano končnega zneska. Nabrane transportne stroške, kot tudi transportno tveganje prevzame kupec.

8.9. V kolikor je dobavitelj povzročil pogodbeno neskladnost, kupec lahko zahteva povrnitev stroškov samo v obliki izboljšave ali zamenjave. V kolikor je izboljšava ali zamenjava nemogoča, ali z neprimerljivimi stroški povezana, lahko kupec zahteva povrnitev stroškov v denarni obliki, le če dobavitelj sam povzroči namensko ali hudo malomarnost. Tudi nadomestilo za posledično škodo napake je dovoljeno pod to okraitvijo.

8.10. Pravica do jamstva preneha veljati pri spremembi, predelavi, ali strokovno neustreznim ravnanjem z dostavnim blagom. V kolikor kupec ali od njega zadolžena tretja oseba odpravi napake, brez vnaprejšnje pisne potrditve dobavitelja, dobavitelju ni potrebno povrniti stroške.

8.11. Uporaba posebne povrnitve stroškov je izključena po § 933b ABGB.

9. IZJAVE PROIZVAJALCA

9.1. Izjave garancij proizvajalca blaga utemeljujejo samo zahtevke zoper proizvajalca, tudi če so od dobavitelja posredovane.

9.2. Dobavitelj ne odgovarja za pravilnost navedb o ravnanju, upravljanju in delovanju, v kolikor niso navedene v prospektih, tehničnih opisih ali drugačnih navodilih. Te so del odgovornega področja proizvajalca ali uvoznika, v primeru uvoznika, v kolikor dobavitelj tudi ni hkrati uvoznik.

10. POVRNITEV STROŠKOV

10.1. Dobavitelj je zadolžen za povrnitev stroškov le takrat, ko krši pogodbeno prevzeto ali po zakonu obstoječo obvezo, v kolikor je zakrivil namensko ali skrajno hudo malomarnost. Kupec ima dolžnost do dokaza. Enako velja za nadomestilo posledičnih škod napake.

10.2. Izvzeti so zahtevki za nadomestilo ušibnega dobička, kot tudi zahtevki za nadomestilo stroškov prekinitve proizvodnje, izpad proizvodnje ali posredne škode zaradi dobave pogodbeno neskladnega blaga.

10.3. Med strankami določena pogodba ne vsebuje varnostnih obvez v dobro tretjih oseb. Veljavno je ustrezna tudi takrat, ko je možno predvideti, da je tretji prejemnik izvedbe ali da bo tretja oseba prišla v kontakt z blagom.

10.4. Zahtevk za nadomestilo škode dobave preneha veljati z njeno odobavo in predelavo ali njeno preporado, brez dane možnosti preverjanja pogodbene neskladnosti s strani dobavitelja. Morebitno jamstvo ali denarno nadomestni zahtevki, vključno s morebitnimi zahtevki posledične škode napak, zoper dobavitelja, so površ tega pogodbeni s petdesetimi odstotki, v okvirju z določenim nalogom dobavitelja, oziroma plačanem končnem zneskom, vsekakor omejeni na dvajset tisoč evrov in zastareli v šestih mesecih od trenutka prve možnosti za poizvedbo škode in odgovorne osebe za nadomestilo.

10.5. Kolikor dobavitelj izdaja tehnične informacije ali svete in te izdaje informacij ali svetovanja niso del njegovih pogodbeno dogovorjenih dolžnosti, se to odziva brezplačno in z izključitvijo vsakršnih jamstev.

11. JAMSTVO IZDELKOV

11.1. Nezamenljivo jamstvo za izdelke z napako je izključeno iz predvidenih omejitev v točki 10, v primeru da se človek poškoduje, umre ali je oškodovan v zdravju.

11.2. Jamstvo za materialne škode z vzrokom v proizvodnih napaki je izključeno, in sicer za vse v proizvodnji, uvozu in v prodaji udeleženi podjetjih. Kupec se zaveže prenesti izjave o omejitvi odgovornosti na svoje odjemalce. Zahtevki za denarno nadomestilo so izključeni v primeru slednega odstopanja določenih zakonodajnih ureditev izjemoma če regresni upravičenec dokáže, da je bila napaka povzročena v območju dobavitelja in vsaj grobo malomarno storjena. Regresni zahtevki (posebej po § 12 PFG), kupca zoper dobavitelja so izključeni.

12. CENE IN POGOJI PLAČEVANJA

12.1. Cene dobavitelja so sprejete, kolikor ni bilo drugače dogovorjeno, kot ex works ali kot v ponudbi, v pisno predloženem naročilu dobavitelja in/ali v kupcu posredovanem potrditvenem nalogu pomenovanem dobavnem skladišču, brez embalaže, brez zavarovanega prevoza, brez stroškov slednega odstopanja določenih zakonodajnih ureditev izjemoma če regresni upravičenec dokáže, da je bila napaka povzročena v območju dobavitelja in vsaj grobo malomarno storjena. Regresni zahtevki (posebej po § 12 PFG), kupca zoper dobavitelja so izključeni.

12.2. Dobavitelj si pridrži pravico zahtevati od kupca, tudi še pred izvedbo dobave, akontacijo oziroma predplačilo.

12.3. Davke, pogodbene pristojbine, izvozne in uvozne dajatve, kot tudi izvedbene takse, carina in carinski stroški, uradne komisijske takse in podobne poravna kupca.

12.4. Cene dobavitelja so izračunane po, v trenutku potrditve naloga veljavnih plačilnih in materialnih stroških. V kolikor se te med sklenitvijo in izvedbo pogodbe povešajo, je dobavitelj upravičen, (i) omejenjo povšanje prevailti na kupca ali (ii) odstopiti od pogodbe. Enako velja za druge, od dobavitelja nevpiljnih povšanih od davčnih, carinskih ali transportnih tarif.

12.5. Vse cene so naravnane na trenutek prenosa ponudbe dobavitelja kupcu ali na trenutek predložitve premajhne izdelave naročila kupcu. V odsotnosti ponudbe ali pisne predložitve naročila ali od dobavitelja kupcu posredovanega potrditvenega naloga, velja cena, ki je imela veljavo do konca dotakratnega meseca.

12.6. V kolikor dobava znša več kot dva meseca po sklenjeni pogodbi ali je dobava iz razlogov, katere dobavitelj ne zastopa (tore) posebej iz točke 5 navedenih razlogov) kasnejša od dveh mesecev po sklenitvi pogodbe, lahko dobavitelj zahteva ceno iz sedanjega cenovnega seznama, namesto prvotno dogovorjene cene. Dobavitelj je upravičen do prilagoditve cene do dobave (i) pri spremembi menjalnih tečajev in dodatnih stroških, ki nastanejo zaradi nepopolnega tvora, oziševje ali ovire zaradi natorjenosti in transporta in (iii) pri spremembi transportne poti iz razlogov, katere dobavitelj ne zastopa, in (iv) pri spremembi tovarnine, davkov, carine in taks, v kolikor dobavitelj odpremo (točka 3) sam prevzame. Prilagoditev cene se mora zaračunati, ustrezno spremembi stroškovnega dela in v razmerju njihovega deleža cene.

12.7. Plačila se lahko z prostostilnim učinkom le na, na računom navedenem plačilnem mestu poravnajo, plačila zastopnikom ali dobavnikom ne oprejšijo kupca plačilne obveznosti. Računi dobavitelja so v trenutku dobave vsekakor za parovalni, ampak z dostopom do računov, prosti davka. Zapadlost vsoti neodvisno od tega ali je kupec imel prizošnost kontrolirati dobavo ali je uveljavil napake in poškodbe na dobavi. V kolikor je dobavitelj v delih, je dobavitelj upravičen izdati delne račune. Dobavitelj ima pravico zahtevati predplačila ali zagotovitev plačila.

12.8. Odbitki pripadajo kupcu le takrat, če so ti izrecno in pisno dogovorjeni. Odbitni popusti iz že plačanih delnih računov se pri zaostanku z ostalimi delnimi računi, ali s skupnim računom poravnajo.

12.9. V kolikor obstaja več številno neporavnanih terjatev, se kupčeve poravnave vsakokrat na starejšo terjatev zaračunajo. Nanášanje na posamezne terjatev se najprej poravnajo tiste terjatev z izvršnimi elektronski poseti in obrestni in nazadnje kapital. Kupčeve odstopajoče posvetilno plačilo nima učinka.

12.10. V primeru plačilne zamude, za katero odgovarja kupec, se zaračunajo zamudne obresti k osnovnim obrestim v višini 9,2 % . Poleg tega je dobavitelj upravičen, da zahteva pogodbo v celotni ali v delih razvezati.

12.11. Kupec brez dobaviteljevega potrdila ni upravičen poravnati svoje obveznosti plačila, s kompenzacijo z drugimi terjatvami ali s plačilom, iz katerih koli razlogov, zavlačevati.

13. PRIDRŽANJE LASTNINSKE PRAVICE

13.1. Vse blago in dobave, so do celotnega plačila last dobavitelja. Preko tega si dobavitelj do plačila pridružuje zbrane zahtevke iz poslovne povezave lastništvo svojega blaga (tudi če je bilo konkretno blago plačano), k zahtevkom pripadajo tudi vse stranske zahteve.

13.2. V kolikor se zahteve iz dobave zaračunajo v aktualni račun, si pridržano lastništvo vsakik zagotovi obligatorno najvišji saldo.

13.3. V primeru, da pridržano lastništvo preneha delovati, se lastnina blaga premeji z obdelavo, spajanjem ali mešanjem na dobavitelja, kateri sprejme izročitev. V tem primeru ostane kupec brezplačen shranjevalec.

13.4. V kolikor se kupčev blago, katero je pod pridržanim lastništvom, ponovno prodaja, vstopi zahteva nakupne cene v veljavo, v zamenjavo pridržanega lastništva. Ta je s trenutkom nastanka prestopila na dobavitelja. Z prejetim denarjem si pridobi, v obliki lastniške ustanove, lastništvo preko kupca. Dejstvo tega odstopa mora kupec v svojih knjigah in na izdanih fakturah navesti, kot tudi prejemnika blaga o tem obvestiti.

13.5. Kupec mora blago pod pridržanim lastništvom ustrezno zavarovati proti požaru, kraji, poškodbam preko tretje osebe, poplavi, hudourniškim nanosom, ali poravnati nastalo škodo. Dobavitelj mora predati zahtevk iz zavarovalne pogodbe in o tem obvestiti zavarovalnico. Obrazložitev pogodbenih zavarovanj, za blago pod pridržanim lastništvom, je kupcu prepovedana. V kolikor je blago pod pridržanim lastništvom zapeto iz dejanja izvršnega naloga, mora kupec izvršni organ opozoriti o tujem lastništvu in v roku štirindvajsetih ur dobavitelja o tem obvestiti.

13.6. V primeru, da kupec v zvezi z zavarovanjem končnim zneskom iz pridržanim lastninskih pravic zamuja s plačilom, takrat je dobavitelj upravičen zahtevati priklasnito pridržano blago, in sicer tudi takrat ko pogodba še ni razrešena (pravica do vračila).

14. KUPONI

Kupone je mogoče v vseh avstrijskih podružnicah vnovčiti. Med dobaviteljem in kupcem je dogovorjeno da so kuponi je enkrat vnovčljivi. Denarno izplačilo ni mogoče. Kuponi so tri leta veljavni, od datuma izdaje. Prepozno vlozeni kuponi zapadejo.

15. DOBROPISI

Dobropisi so EDV podrti, izdelani in s tekočimi številkami in datumi opremljeni. Dogovorjeno je, da so dobropisi veljavni tri leta od datuma izdaje. Prepozno vlozeni dobropisi zapadejo.

16. KRAJ REALIZACIJE, SODNO STANJE, UPORABNA ZAKONODAJA

16.1. Za dobavo in plačilo velja sedež dobavitelja, kot kraj realizacije, tudi takrat, ko se predaja izvede na drugem dogovorjenem kraju.

16.2. V primeru preprič, ki izvirajo iz teh AGB, ali v drugi, z dobaviteljem sklenjeni pogodbi, ali se povežujemo s kršitvijo, razrešitvijo ali mčnostjo AGB ali pogodbe z dobaviteljem, določajo pogodbeni deli izjemoma v splošni materialni pristojnega sodišča v Linzu, Avstrija. Neodvisno od tega je dobavitelj upravičen po svoji želji tožiti kupca pred njegovim sedežem, ali podružničnim stvarno pristojno urejenim sodiščem.

16.3. Za vsa vprašanja glede interpretacije AGB ali vseh sklenjenih pogodb in dobavitelja, ki vsebujejo potrebne določbe, je kupcu dovoljeno formalno in materialno avstrijsko zakonodajo pod izključitvijo OZN nakupnih pravic in ostalih kazalnih predpisov.

17. VAROVANJE PODATKOV

Nam je varstvo podatkov naših kupcev zelo pomembno. Glede posameznih informacij o varstvu podatkov si lahko kadarkoli preberete na spodnji povezavi www.schachermayer.si/GDPR. Za naročilo na naše storitve, v kolikor ni že sklenjena pogodba, je potrebno vase pisno soglasje. To soglasje lahko oddate z oznacitvijo ustreznega polja. Soglasje se lahko kadarkoli pisno preklicite, preko elektronske pošte, telexske spletnega obrazca ali pisma na kontaktne podatke, navedene v glavi AGB.

18. SPLOŠNO

18.1. V kolikor naj bi bile posamezne določbe nične, je skoz njih ostala vsebina in AGB nedotaknjena. V primeru nastanka lukni, se obvezujo pogodbeni deli, določiti uredbi, ki se po možnosti gospodarskega izida neveljavnim določbam najbolj približajo.

18.2. Pri odstopu zahtevkom kupca, je za njeno veljavo potrebna pisna potrditev dobavitelja. Dobavitelj je s svoje strani upravičen zahtevk odstopti.

18.3. Dejavanja ali opustitve proizvajalca, njegovih dobaviteljev ali transporterjev, se dobavitelju ne pripisuje.

18.4. Kupec dovoljuje, da se lahko izvede povpraševanje v blagovno kreditni evidenci kreditno varnostne zveze iz leta 1870. V nadaljevanju dovoljuje, da se v primeru plačilne zamude vsi podatki blagovno kreditne evidencie prenesejo in od tretje osebe dodatno ustvarijo.

18.5. Načrti, skice in ostale tehnične listine, kot tudi prospekti, katalogi, iluzije, razstaji in vzori in podono ostane intelektualna lastnina dobavitelja, o veljavo tudi takrat, ko so ti na splošno razpoložljivi. Vsaka uporaba, reprodukcija, publikacija ali razširitev potrebuje izrecno predhodno pisno privrdenje dobavitelja. V kolikor ta privrditev ni prisotna in obstaja le ena vrsta imenovanih virov, je dobavitelj upravičen zahtevati do petindvajset odstotkov enkratnega zneska naročila oziroma proizvodnih stroškov ali prečrnuca stroškov, in sicer neodvisno od tega, ali je oškodovano podjetje del zakonodajno avtorskega prava (UrHq) ali ne.



Pobrskaite po webkatalogu

Schachermayer d.o.o., Trzin

Motnica 6
SI-1236 Trzin
T. +386 1 561 02 00

Akcijska brošura
MG express 01/2025

Schachermayer centrala:

Linz, Avstrija

Podružnice v tujini:

Madžarska - Češka - Slovaška - Poljska - Italija - Hrvaška -
Bosna in Hercegovina - Romunija - Srbija - Nemčija

